



① Akü 12 V

② Yüksek voltajlı akü

③ Yüksek voltaj kapatma tertibatı

 Hava yastığı

 Kemer gerdiriciler

 Yapı takviyesi

 Emniyet sistemleri kumanda kutusu

 Akü 12 V

 Yüksek voltajlı akü

 Yüksek voltajlı bileşenler

 Yüksek voltaj kapatma tertibatı

Not: Daha fazla bilgi için lütfen [Kurtarma Kılavuzu](#)'muza bakınız.



## 1. Araç tanımı / tanımlama

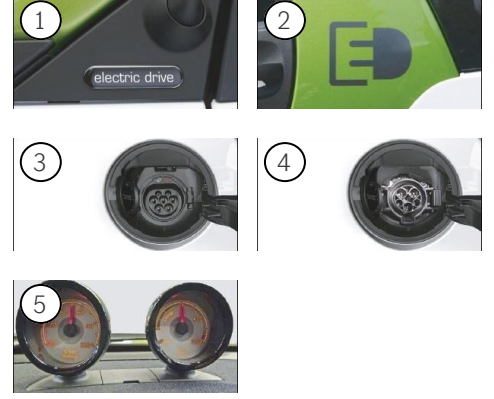
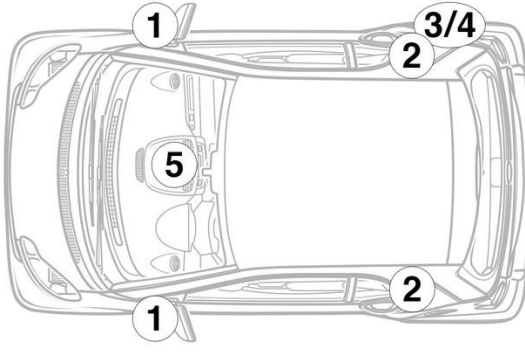

## 3. Doğrudan tehlikelerin ortadan kaldırılması / güvenlik düzenlemeleri

Yüksek gerilim sisteminin etkinliğinin kaldırılması

Diğer tüm durumlarda, yüksek gerilim sistemi aşağıdaki şekilde devre dışı bırakılmalıdır:

### Yüksek gerilim kapatma düzeneği



Yüksek voltaj kapatma tertibatı, gösterge tablosunun alt tarafında, sürüş yönüne göre soldadır. Yüksek voltaj kapatma tertibatı, gösterge tablosunun alt tarafında, sürüş yönüne göre soldadır.

Fişi (1) tutucudan çekin



Yüksek gerilim şebekesinde artık gerilim kalmadığından emin olmak için, kapattıktan sonra yakl. 20 saniye bekleyin.



Hava yastıkları ve emniyet kemeri gerdiricileri gibi pasif güvenlik sistemlerine 12 Volt araç elektrik sisteminden gerilim beslemesi yapılmasına devam edilir.



### 12 V akünün ayrılması

1. 12 Volt akünün kapağının çıkartılması.
2. 12 Volt akünün eksi kablosunu vidalı bağlantıdan sökün ve yanlışlıkla temasa karşı emniyete alın.