

- |   |                                      |   |                                  |   |                    |  |                 |   |                              |
|---|--------------------------------------|---|----------------------------------|---|--------------------|--|-----------------|---|------------------------------|
|  | Krockudde                            |  | Gasgenerator                     |  | Bältesförsträcker  |  | SRS styrenhet   |  | Aktivt fotgängarskyddssystem |
|  | Automatiskt överrullningskyddssystem |  | Gastrycksdämpare/förspänd fjäder |  | Karossförstärkning |  | Lågvoltsbatteri |  | Bensin bränsletank           |

Observera: Mer information finns i vår [räddningsguide](#).

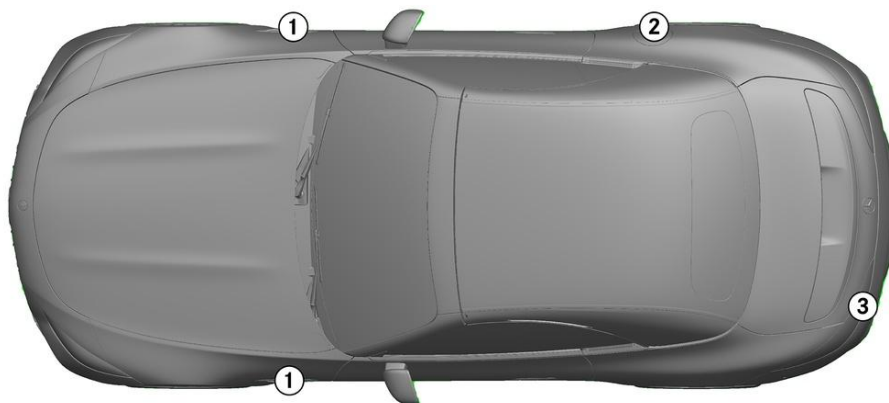

## 1. Identifiering



①

**V8 BITURBO**

②

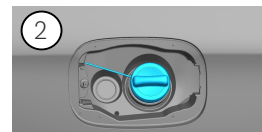

③

**AMG**

## 2. Immobilisering / stabilisering / lyft

## Parkeringsbroms

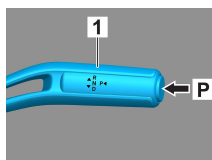

## Parkeringsbroms

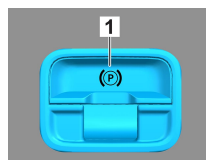

Tryck på strömbrytaren P på växelväljaren (1).

Parkeringsbromsen aktiveras automatiskt.

Elektrisk parkeringsbroms (1)

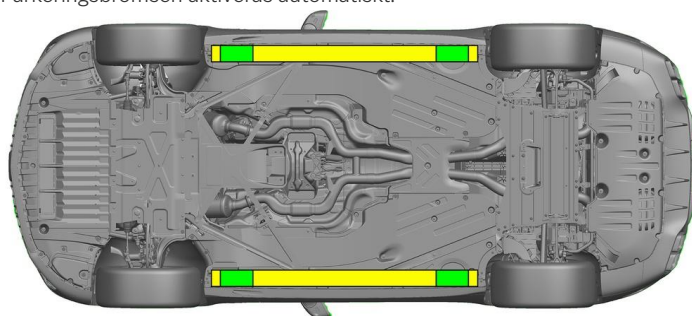

Lämpliga lyftpunkter



Lämpliga stabiliseringspunkter på sidan



Undvik att ytterligare deformera trösklarna och underredet under räddningsinsatsen (exempelvis genom att använda dem som stöd för hydraulisk utrustning).

## 3. Oskadliggöra akuta risker/ säkerhetsföreskrifter

## Slå av tändningen:

1. Tryck på START-STOP-knappen utan att manövrera färdbromsen.
2. Förvara den elektroniska fordonsnyckeln på minst 5 m avstånd.



Frånvaron av motorljud är inget säkert tecken på att fordonet är avstängt.



Ny start kan ske tills fordonet har stängts av helt.



## Koppla loss 12/48-voltsbatteriet

1. Ta bort övertäckningen från 12/48-voltsbatteriet i motorrummet.
2. Lossa minuskabeln från skruvförbandet på 12/48-voltsbatteriet och säkra den mot oavsiktlig kontakt.





### Koppla loss 12/48-voltsbatteriet



1. Ta bort övertäckningen från 12/48-voltsbatteriet i bagageutrymmet.
2. Lossa minuskabeln från skruvförbandet på 12/48-voltsbatteriet och säkra den mot oavsiktlig kontakt.



De passiva säkerhetssystemen (airbags och bältesförsträckare) inaktiveras.

## 4. Åtkomst till passagerare

När passagerarna ska evakueras ska du tänka på de karosdelar som består av höghållfast stål, samt komponenterna fasthållningssystemen (i synnerhet pyrotekniska element) enligt uppgifterna på sidan 1.

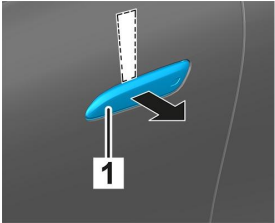

Skjut in ett platt metallfritt föremål uppifrån bakom det inskjutna dörrehandtaget (1) och bänd det försiktigt utåt.

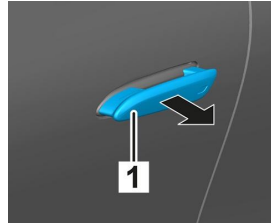

Ta tag i dörrehandtaget (1) underifrån, dra ut det till stopp och håll kvar det.

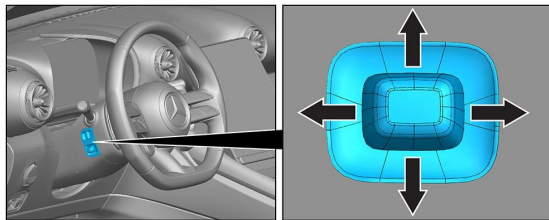

Rattinställning

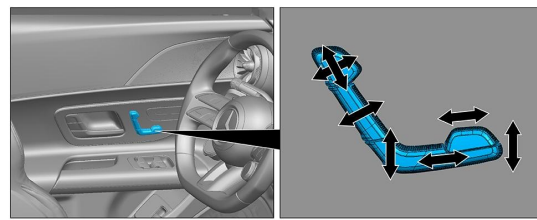

Stolsinställning (elektrisk)

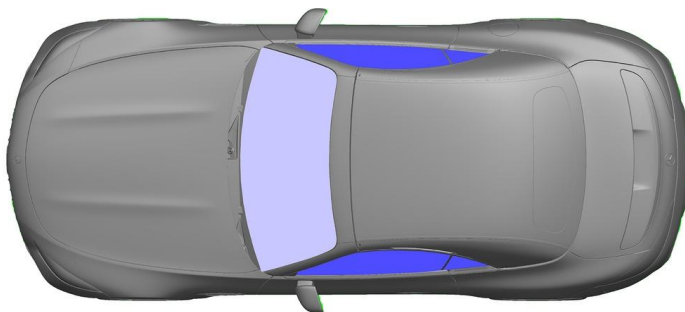

VSG: Laminerat säkerhetsglas  
ESG: enkelt säkerhetsglas

## 5. Lagrad energi / vätskor / gaser / fasta ämnen

|  |  |           |
|--|--|-----------|
|  |  | 12/48V    |
|  |  | 70L       |
|  |  | 700 ± 10g |

## 6. I händelse av brand



Använd stora mängder vatten (H<sub>2</sub>O) vid släckning av fordonsbränder.



## 7. Om fordonet är nedsänkt i vatten

Det finns ingen fara för att karossen är spänningssatt. Efter bärgning av fordonet:

1. Låt vattnet rinna ut ur kupén.
2. Inled inaktivering av elsystemet med 12/48 volt (se kapitel 3).

## 8. Bogsering / transport / förvaring

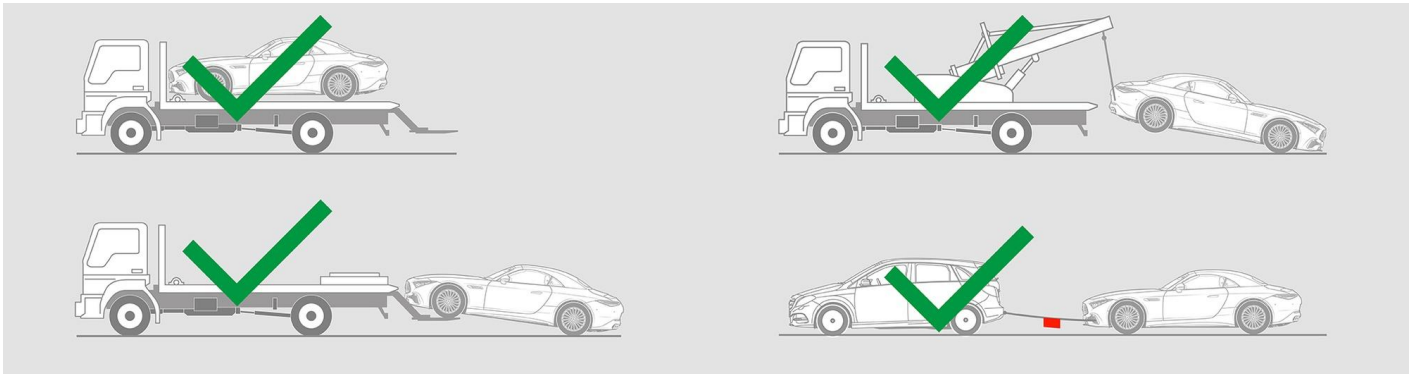

## 9. Övrig viktig information

Mer information finns i [Guide till personbilsbärgare](#).

## 10. Förklaring till de pictogram som används

|  |                                      |  |                                     |  |                         |  |                                    |
|--|--------------------------------------|--|-------------------------------------|--|-------------------------|--|------------------------------------|
|  | Bränslefordon från vätskegrupp 2     |  | Allmän varningsskylt                |  | Brandfarligt            |  | Farligt för människors hälsa       |
|  | Frätande medel                       |  | Akut toxicitet                      |  | Explosivt               |  | Använd vatten för att släcka elden |
|  | Använd torrsium för att släcka elden |  | Använd våtsium för att släcka elden |  | Motorhuv                |  | Bagageutrymme                      |
|  | Ta bort smartnyckeln                 |  | Luftkonditioneringskomponent        |  | Varning, låg temperatur |  |                                    |