



① Batteri 12 V

② Högvoltsbatteri

③ Högvoltsbrytare

 Krockkudde

 Bältessträckare

 Gastrycksdämpare

 Strukturförstärkning

 Styrenhet för säkerhetssystem

 Batteri 12 V

 Högvoltsbatteri

 Högvoltskomponenter

 Högvoltsbrytare

Observera: Mer information finns i vår [räddningsguide](#).



## 1. Identifiering

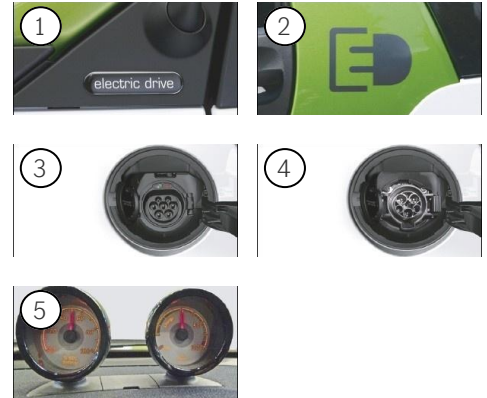
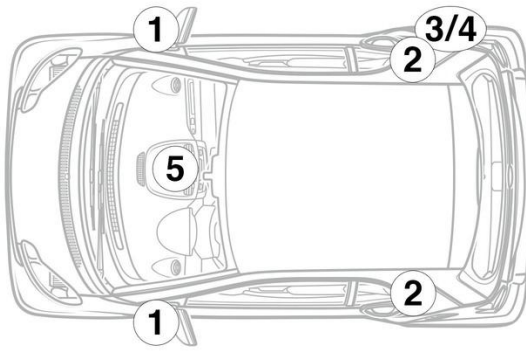

## 3. Oskadliggöra akuta risker/ säkerhetsföreskrifter

### Inaktivering av högspänningssystem

I alla andra situationer ska högspänningssystemet inaktiveras så här:

#### Högspänningsfrånskiljare



Högspännsbrytaren sitter på undersidan av högspännsbatteriet bak till vänster i körriktningen.

Ta bort skyddet (1)/öppna låsanordningen (2) på stickkontakten (3)/dra ut stickkontakten (3) ur högspännsbatteriet



Vänta i ca 20 sekunder så att eventuell restspänning i högspännsnätet hinner jämnas ut.



Airbags, bältesförsträckare och andra passiva säkerhetssystem försörjs fortsatt med spänning från elsystemet med 12 volt.



#### Koppla loss 12-voltsbatteriet

1. Ta bort övertäckningen från 12-voltsbatteriet.
2. Lossa minuskabeln från skruvförbandet på 12-voltsbatteriet och säkra den mot oavsiktlig kontakt.