









- | | | | | | | | | | |
|-------------------------------------------------------------------------------------|---------------------------------|-------------------------------------------------------------------------------------|--------------------|-------------------------------------------------------------------------------------|--------------------------------|-------------------------------------------------------------------------------------|-----------------------|---------------------------------------------------------------------------------------|-----------------------------------|
|  | Airbag |  | Generátor plynu |  | Predpínač bezpečnostných pásov |  | Riadiaca jednotka SRS |  | Aktívny systém na ochranu chodcov |
|  | Plynový tlmič, predpätá pružina |  | Zóna monitorovania |  | Nízko-voltový akumulátor |  | Nafta palivová nádrž | | |

Upozornenie: Ďalšie informácie nájdete v našej [príručke pre záchranárov](#).



1. Identifikácia/rozpoznanie



2. Imobilizácia/stabilizácia/nadvihnutie

Parkovacia brzda

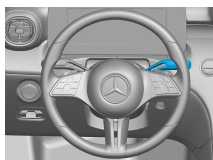

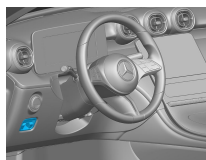

Zaistovacia brzda

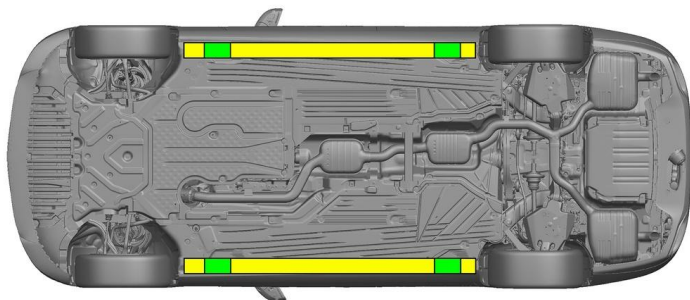

Stlačte spínač P na radiacej páke (1). Parkovacia brzda sa aktivuje automaticky. Elektrická zaistovacia brzda (1)



-  Vhodné zdvíhacie body
-  Vhodné stabilizačné body na strane



Je nutné sa vyhnúť dodatočnej deformácii prahov a podlahy počas záchrany (napr. podopretím pomocou hydraulického vybavenia).

3. Odstránenie priamych rizík/bezpečnostné ustanovenia

Vypnite zapalovanie:

1. Stlačte tlačidlo START-STOP, ale nestláčajte prevádzkovú brzdu.
2. Elektronický kľúč vozidla umiestnite vo vzdialenosti minimálne 5 m.

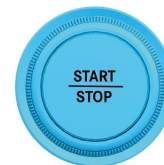
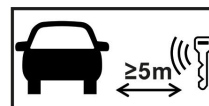

Odpojenie batérie 12 V/48 V

1. Odstráňte kryt batérie 12/48 V v priestore motora.
2. Uvoľnite záporný kábel batérie 12/48 V na skrutkovom spoji a zaistite ho proti neželanému kontaktu.



Odpojenie batérie 12 V/48 V

1. Odstráňte kryt batérie 12/48 V v batožinovom priestore.
2. Uvoľnite záporný kábel batérie 12/48 V na skrutkovom spoji a zaistite ho proti neželanému kontaktu.



Pasívne bezpečnostné systémy (airbagy a predpínače bezpečnostných pásov) sa deaktivujú.



4. Prístup k cestujúcim

Pri vyslobodzovaní cestujúcich treba vziať do úvahy komponenty záchytných systémov (predovšetkým pyrotechnické prvky) podľa údajov na strane 1.

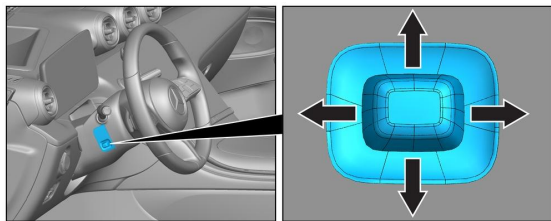

Nastavenie volantu

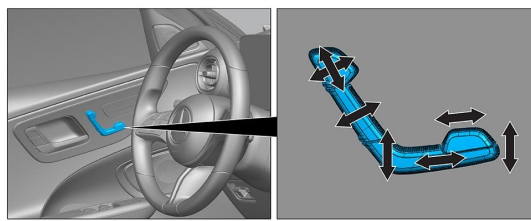

Nastavenie sedadla (elektrické)

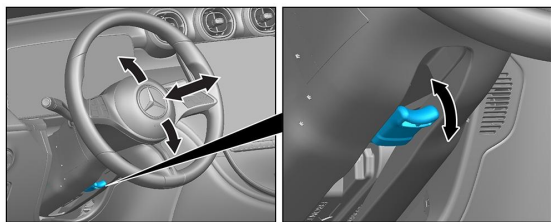

Nastavenie volantu

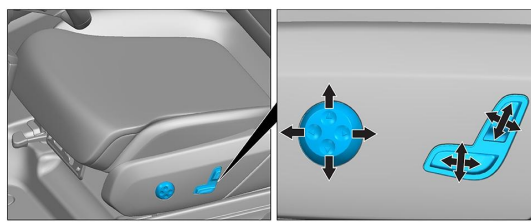

Nastavenie sedadla (elektrické)

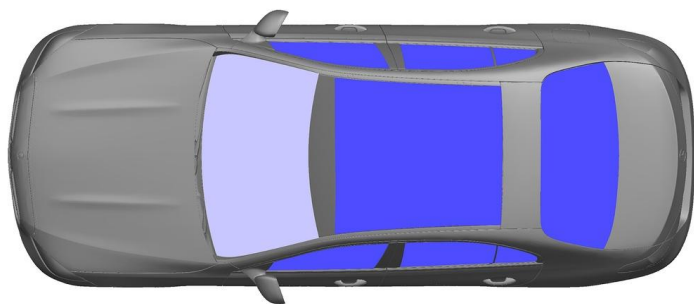

- VSG: Vrstvené bezpečnostné sklo
- ESG: Jednovrstvové bezpečnostné sklo

5. Uložená energia/kvapaliny/plyny/pevné látky

		12/48V
		66L
		570 ± 10g

6. V prípade požiaru



Na hasenie horiaceho vozidla použite veľké množstvo vody (H₂O).

7. Vo vode

Nehrozí žiadne nebezpečenstvo, že je karoséria pod napätím. Po záchrane vozidla:

1. Nechajte odtečť vodu z vnútra vozidla.
2. Začnite deaktiváciu palubnej siete 12 V/48 V (pozri kapitolu 3).



8. Odtiahnutie/preprava/skladovanie

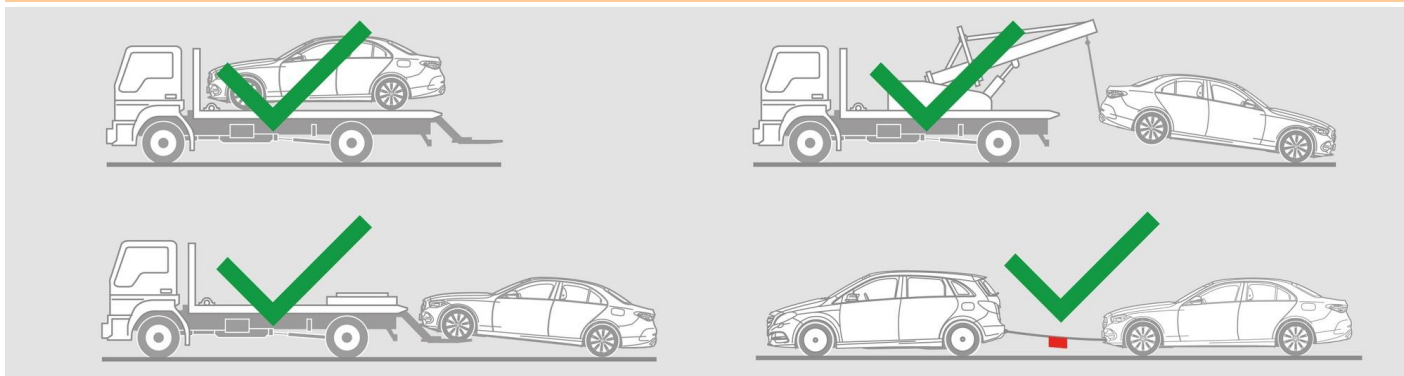

9. Dôležité doplňujúce informácie

Ďalšie informácie nájdete v [Príručke pre odťahovacie služby osobných vozidiel](#).

10. Vysvetlenie použitých piktogramov

	Vozidlo na palivo skupiny kvapalín 1		Znak všeobecnej výstrahy		Horľavý		Nebezpečné pre ľudské zdravie
	Žieravé materiály		Akútna toxicita		Výbušnina		Použitie vody na uhasenie ohňa
	Použitie suchej peny na uhasenie ohňa		Použitie vlhkej peny na uhasenie ohňa		Kapota		Batožinový priestor
	Vybrať inteligentný kľúč		Komponent klimatizácie		Výstraha, nízka teplota		