













-  Airbag
-  Generátor plynu
-  Predpínač bezpečnostných pásov
-  Riadiaca jednotka SRS
-  Aktívny systém na ochranu chodcov
-  Plynový tlmič, predpätá pružina
-  Nízkonvoltový akumulátor
-  Benzín palivová nádrž
-  Vysokonapäťový akumulátor
-  Napájací kábel vysokého napätia
-  Komponent vysokého napätia
-  Prerušenie kábla
-  Nízkonapäťové zariadenie, ktoré odpája vysoké napätie

Upozornenie: Ďalšie informácie nájdete v našej [príručke pre záchranárov](#).



1. Identifikácia/rozpoznanie

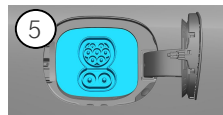
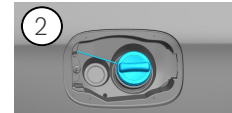
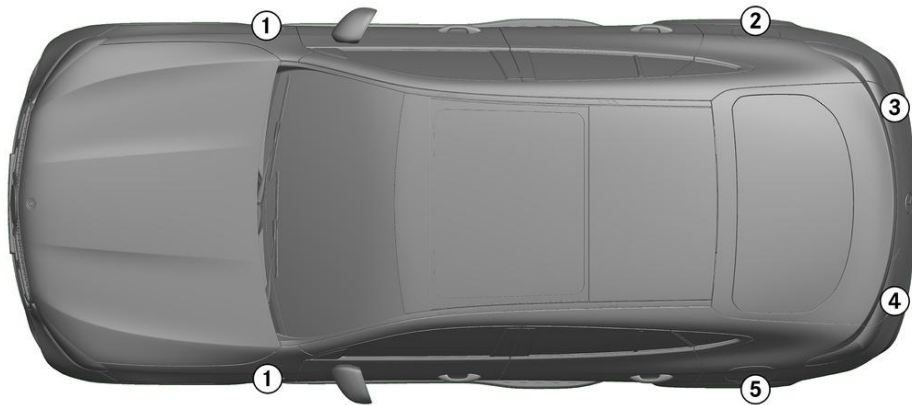

2. Imobilizácia/stabilizácia/nadvihnutie

Parkovacia brzda

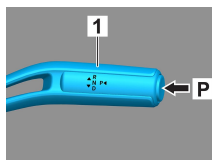

Zaistovacia brzda

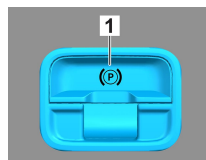

Stlačte spínač P na radiacej páke (1). Parkovacia brzda sa aktivuje automaticky.

Elektrická zaistovacia brzda (1)

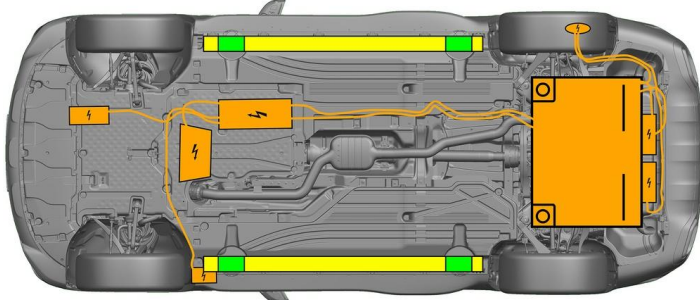

- Vhodné zdvíhacie body
- Vhodné stabilizačné body na strane
- Vysokonapäťová batéria



Je nutné sa vyhnúť dodatočnej deformácii prahov a podlahy počas záchrany (napr. podopretím pomocou hydraulického vybavenia).

3. Odstránenie priamych rizík/bezpečnostné ustanovenia

Vypnite zapalovanie:

1. Stlačte tlačidlo START-STOP, ale nestláčajte prevádzkovú brzdu.
2. Elektronický kľúč vozidla umiestnite vo vzdialenosti minimálne 5 m.

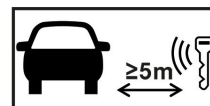

Absencia zvukov motora neznamená, že je vypnuté vozidlo.



Vozidlo môže znovu naštartovať, až kým sa neodstaví z prevádzky.

Deaktivácia vysokonapäťového systému



Pri nehodách s aktiváciou airbagov a predpínačov bezpečnostných pásov sa vysokonapäťový systém vypne automaticky.





Vo všetkých ostatných prípadoch sa musí vysokonapäťový systém deaktivovať takto:

Možnosť 1: Odpojovacie zariadenie vysokého napätia

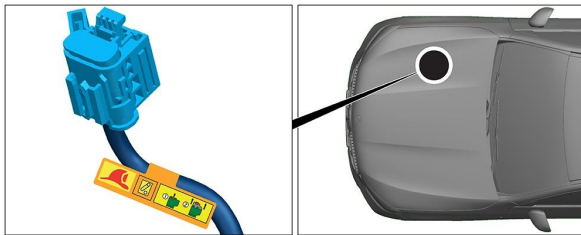

Odpojovacie zariadenie vysokého napätia sa nachádza v priestore motora na strane spolujazdca.



- (1) Potiahnite odblokovanie
- (2) Odblokovanie zatlačte nadol
- (3) Vytiahnite spínač



Možnosť 2: Alternatívne odpojovacie zariadenie vysokého napätia

Alternatívne odpojovacie zariadenie vysokého napätia sa nachádza pod krytom poistkovej skrinky na kokpíte na strane vodiča. Je označené výstražným štítkom.

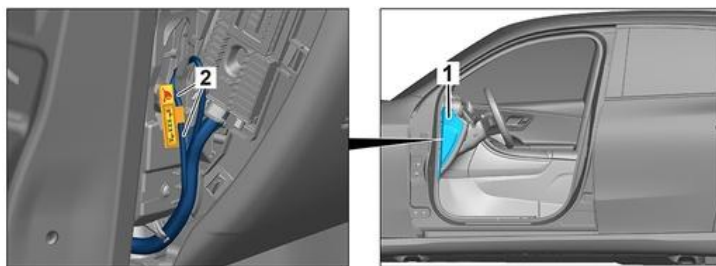

Odstráňte kryt (1). Prerežte vodič na označenom mieste (2).



Po vypnutí počkajte cca 20 sekúnd, aby sa zaistilo, že nie je prítomné žiadne zvyškové napätie.



Pasívne bezpečnostné systémy, ako sú airbagy a predpínače bezpečnostných pásov, sú napájané napätím z palubnej siete 12 V.



Odpojenie batérie 12 V

1. Odstráňte kryt batérie 12 V v priestore motora.
2. Uvoľnite záporný kábel batérie 12 V na skrutkovom spoji a zaistite ho proti neželanému kontaktu.



Pasívne bezpečnostné systémy (airbagy a predpínače bezpečnostných pásov) sa deaktivujú.



4. Prístup k cestujúcim

Pri vyslobodzovaní cestujúcich treba vziať do úvahy komponenty záchytných systémov (predovšetkým pyrotechnické prvky) podľa údajov na strane 1.

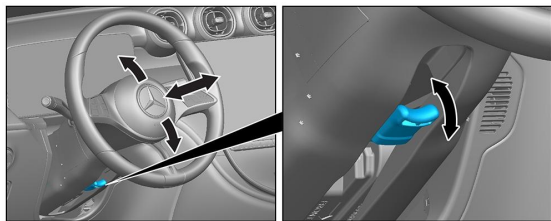

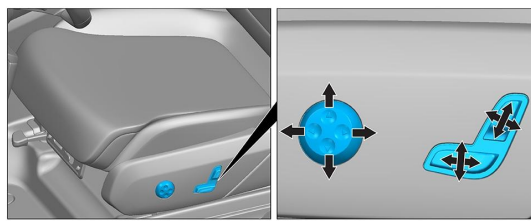

Nastavenie volantu

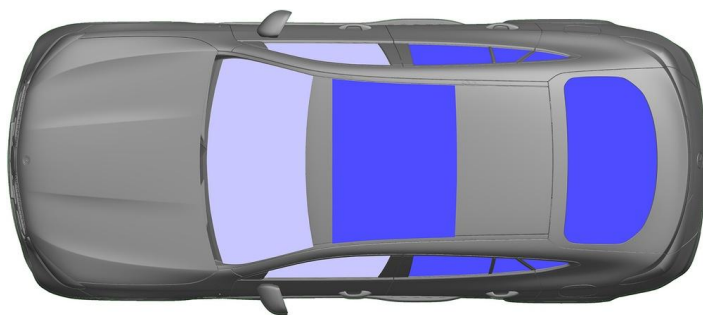

Nastavenie sedadla (elektrické)



 VSG: Vrstvené bezpečnostné sklo

 ESG: Jednovrstvové bezpečnostné sklo

5. Uložená energia/kvapaliny/plyny/pevné látky

	  	12V
	      	400V
	 	49L
	  	630 ± 10g



Všetky vysokonapätové vodiče majú oranžovú izoláciu.

6. V prípade požiaru



Na hasenie horiaceho vozidla použite veľké množstvo vody (H₂O).

Na hasenie horiaceho vozidla použite veľké množstvo vody (H₂O) alebo peny.



Výstraha: Opätovné vznietenie batérie



Keď z vysokonapätovej batérie vyteká chladiaca kvapalina, môže byť nestabilná v dôsledku tepelného preťaženia. Skontrolujte teplotu batérie pomocou termovíznej kamery.



7. Vo vode

Nehrozí žiadne nebezpečenstvo, že je karoséria pod napätím.

Po záchrane vozidla:

1. Nechajte odtečť vodu z vnútra vozidla.
2. Začnite deaktiváciu vysokonapätového systému (pozri kapitolu 3).



8. Odtiahnutie/preprava/skladovanie

Vozidlo prepravujte len s obidvomi nápravami na odtahovacom vozidle alebo na vozidle na prepravu automobilov.

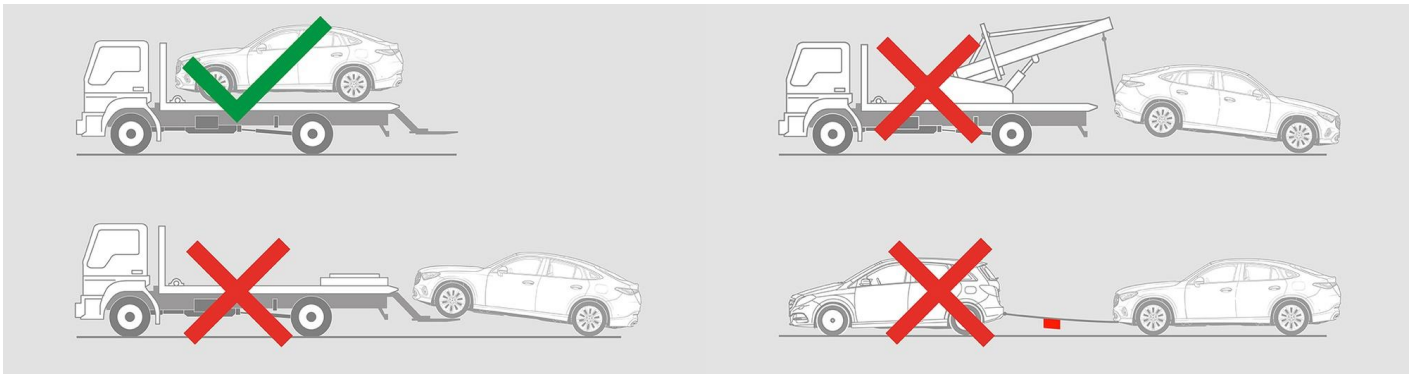















Umiestnite ho v bezpečnej vzdialenosti od iných vozidiel.

 **Výstraha: Opätovné vznietenie batérie** 

9. Dôležité doplňujúce informácie

Ďalšie informácie nájdete v [Príručke pre odtahovacie služby osobných vozidiel](#).

10. Vysvetlenie použitých piktogramov

- | | | | | | | | |
|---|--|---|---|---|---------------------|---|--------------------------|
|  | Hybridné elektrické vozidlo na palivo skupiny kvapalín 2 |  | Znak všeobecnej výstrahy |  | Výstraha, elektrina |  | Horľavý |
|  | Nebezpečné pre ľudské zdravie |  | Žieravé materiály |  | Akútna toxicita |  | Výbušnina |
|  | Použitie vody na uhasenie ohňa |  | Použitie teplotnej infračervenej kamery |  | Kapota |  | Vybrať inteligentný kľúč |
|  | Komponent klimatizácie |  | Výstraha, nízka teplota | | | | |