









-  Airbag
-  Generátor plynu
-  Predpínač bezpečnostných pásov
-  Riadiaca jednotka SRS
-  Plynový tlmič, predpätá pružina
-  Zóna monitorovania
-  Nízkovoltový akumulátor
-  Vysokonapäťový akumulátor
-  Napájací kábel vysokého napätia
-  Komponent vysokého napätia
-  Vysokonapäťové zariadenie, ktoré odpája vysoké napätie

Upozornenie: Ďalšie informácie nájdete v našej [príručke pre záchranárov](#).



1. Identifikácia/rozpoznanie

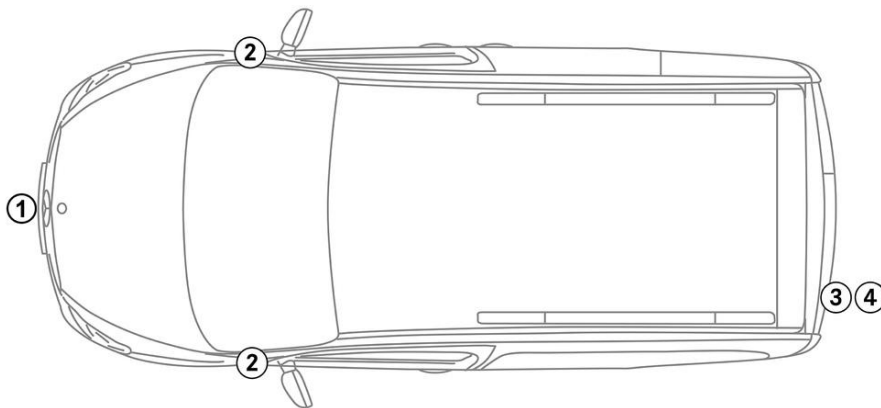

2

ELECTRIC

3 EQT

4

eCITAN

2. Imobilizácia/stabilizácia/nadvihnutie

Parkovacia brzda



Zaisťovacia brzda

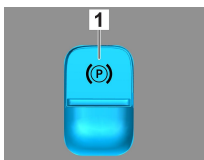

Voliacu páku (1) stlačte do polohy P. Parkovacia brzda sa aktivuje automaticky. Elektrická zaisťovacia brzda (1)

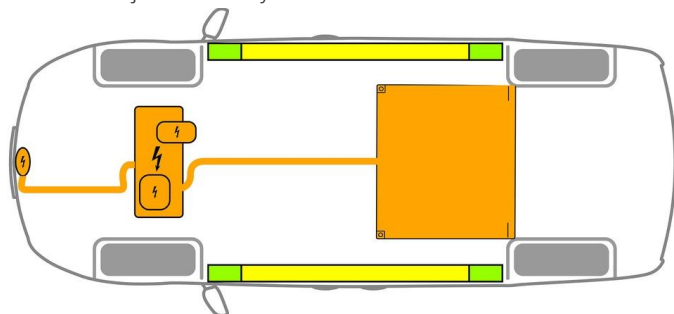

- Vhodné zdvíhacie body
- Vhodné stabilizačné body na strane
- Vysokonapäťová batéria



Je nutné sa vyhnúť dodatočnej deformácii prahov a podlahy počas záchrany (napr. podopretím pomocou hydraulického vybavenia).

3. Odstránenie priamych rizík/bezpečnostné ustanovenia

Main Method

Vypnite zapalovanie:

1. Stlačte tlačidlo START-STOP, ale nestláčajte prevádzkovú brzdú.
2. Elektronický kľúč vozidla umiestnite vo vzdialenosti minimálne 5 m.

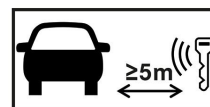

Absencia zvukov motora neznamena, že je vypnuté vozidlo.



Vozidlo môže znovu naštartovať, až kým sa neodstaví z prevádzky.

Deaktivácia vysokonapäťového systému



Pri nehodách s aktiváciou airbagov a predpínačov bezpečnostných pásov sa vysokonapäťový systém vypne automaticky.





Alternative Method

Vo všetkých ostatných prípadoch sa musí vysokonapäťový systém deaktivovať takto:



Odpojovacie zariadenie vysokého napätia

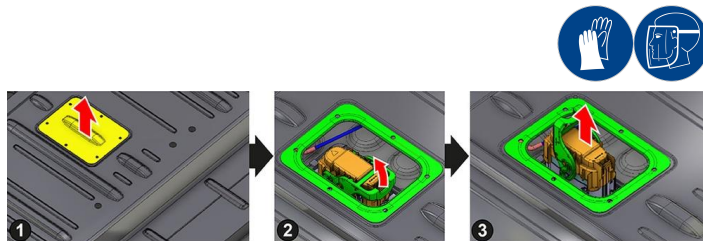
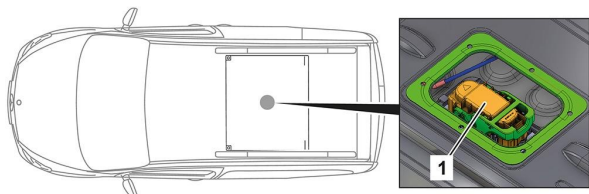

Vysokovoltové vypínacie zariadenie sa nachádza v motorovom priestore na strane vodiča.

Posuňte zadnú lavicu dopredu a nadvihnite ju.

Vysokovoltové vypínacie zariadenie sa nachádza v interiéri na hornej strane vysokovoltového akumulátora.

(1) Odstráňte ochrannú krytku a krycie veko.

(2) Odblokujte zástrčku.

(3) Vytiahnite zástrčku.



Po vypnutí počkajte cca 20 sekúnd, aby sa zaistilo, že nie je prítomné žiadne zvyškové napätie.



Pasívne bezpečnostné systémy, ako sú airbagy a predpínače bezpečnostných pásov, sú napájané napätím z palubnej siete 12 V.

Access



Odpojenie batérie 12 V

1. Odstráňte kryt batérie 12 V v priestore motora.

2. Uvoľnite záporný kábel batérie 12 V na skrutkovom spoji a zaistite ho proti neželanému kontaktu.



Pasívne bezpečnostné systémy (airbagy a predpínače bezpečnostných pásov) sa deaktivujú.

4. Prístup k cestujúcim

Pri vyslobodzovaní cestujúcich treba vziať do úvahy komponenty záchytných systémov (predovšetkým pyrotechnické prvky) podľa údajov na strane 1.

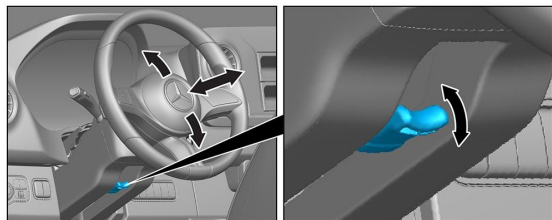

Nastavenie volantu

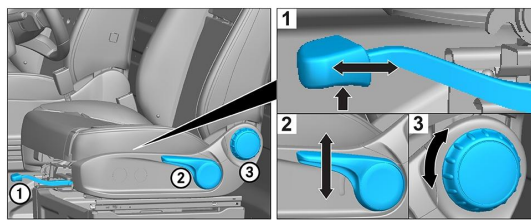

Nastavenie sedadla (mechanické)

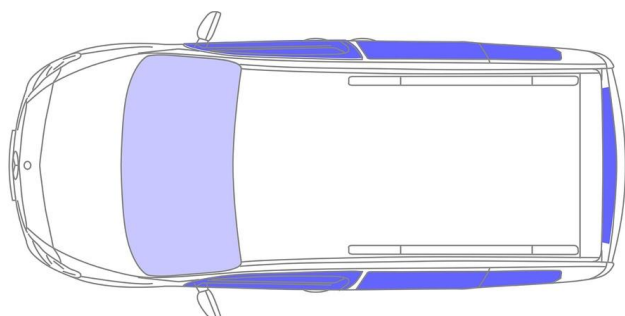

VSG: Vrstvené bezpečnostné sklo



ESG: Jednovrstvové bezpečnostné sklo



5. Uložená energia/kvapaliny/plyny/pevné látky



Všetky vysokonapäťové vodiče majú oranžovú izoláciu.

6. V prípade požiaru



Fireman Access behind the second row of seats.



Na hasenie horiaceho vozidla použite veľké množstvo vody (H₂O).

Na hasenie horiaceho vozidla použite veľké množstvo vody (H₂O) alebo peny.

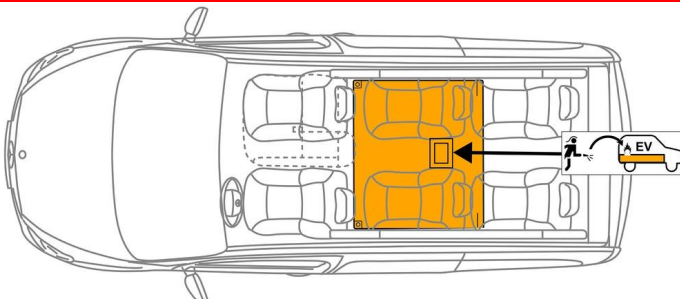

Výstraha: Opätovné vznietenie batérie



Keď z vysokonapäťovej batérie vyteká chladiaca kvapalina, môže byť nestabilná v dôsledku tepelného preťaženia. Skontrolujte teplotu batérie pomocou termovíznej kamery.



7. Vo vode

Nehrozí žiadne nebezpečenstvo, že je karoséria pod napätím.

Po záchrane vozidla:

1. Nechajte odtiecť vodu z vnútra vozidla.
2. Začnite deaktiváciu vysokonapäťového systému (pozri kapitolu 3).

8. Odtiahnutie/preprava/skladovanie

Vozidlo prepravujte len s obidvomi nápravami na odťahovacom vozidle alebo na vozidle na prepravu automobilov.

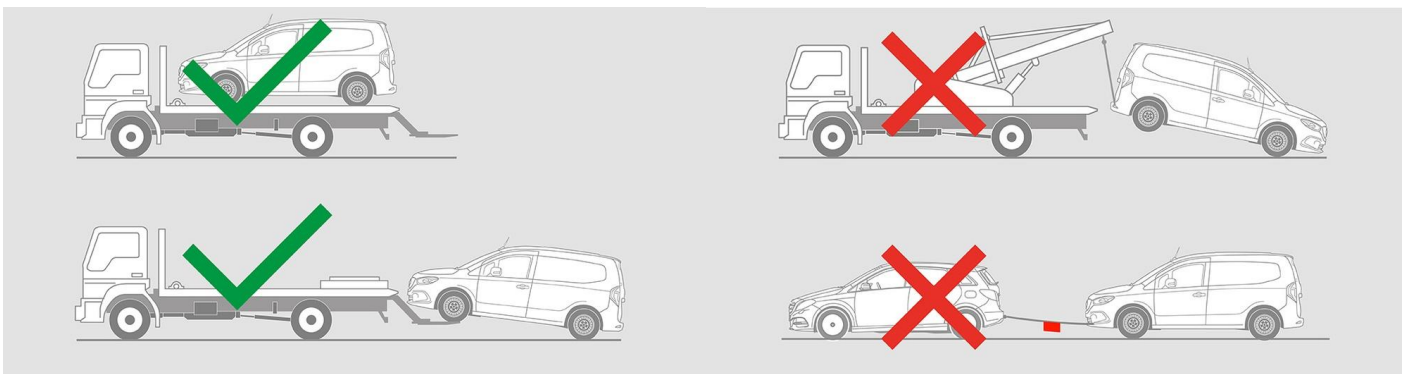

Umiestnite ho v bezpečnej vzdialenosti od iných vozidiel.



Výstraha: Opätovné vznietenie batérie



9. Dôležité doplnujúce informácie

Ďalšie informácie nájdete v [Príručke pre odťahovacie služby osobných vozidiel](#).



10. Vysvetlenie použitých piktogramov



Elektrické vozidlo



Znak všeobecnej vý-
strahy



Výstraha, elektrina



Horľavý



Nebezpečné pre ľud-
ské zdravie



Žieravé materiály



Akútna toxicita



Použitie vody na uha-
senie ohňa



Safety gloves



Face shield



Použitie teplotnej in-
fračervenej kamery



Kapota



Vybrať inteligentný
klúč



Špeciálny prístup k akumulátoru