











- | | | | | | | | | | |
|---|---|---|--|---|-----------------------------------|--|--------------------------------------|---|-----------------------------------|
|  | Подушка безопасности |  | Газогенератор |  | Преднатяжитель ремня безопасности |  | Блок управления SRS |  | Активная система защиты пешеходов |
|  | Автоматическая система защиты при опрокидывании |  | Газонаполненный амортизатор / сжатая пружина |  | Усилитель кузова |  | Низковольтная аккумуляторная батарея |  | Бензин Топливный бак |

Указание: Дополнительную информацию см. в нашем [руководстве для аварийно-спасательных служб](#).



1. Идентификация / опознавание

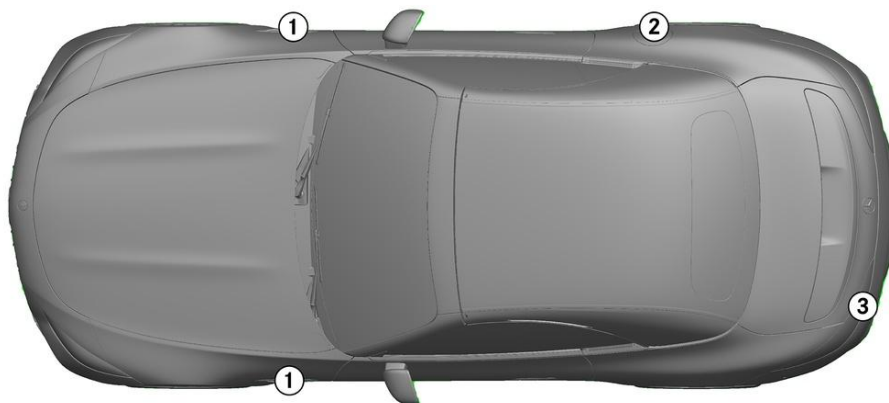

①

V8 BITURBO

②

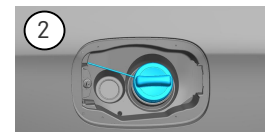

③

AMG

2. Обездвиживание / стабилизация / подъем

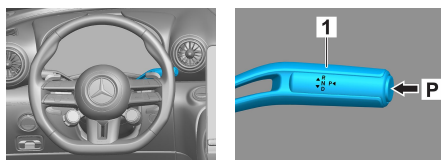
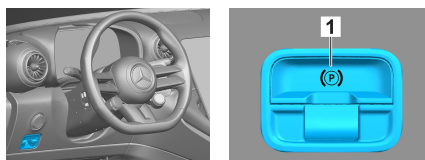
Парковочный тормоз (электрический)

Стояночный тормоз

Нажмите переключатель P на рычаге селектора (1). Парковочный тормоз (электрический) включается автоматически.

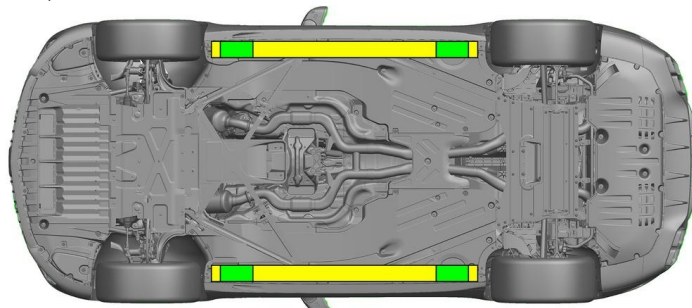
Электрический стояночный тормоз (1)



Подходящие точки подъема

Подходящие точки стабилизации на боковой стороне



Необходимо предотвратить дополнительную деформацию порогов и днища кузова во время спасательной операции (например, посредством поддержки с помощью гидравлического оборудования).

3. Нейтрализация прямых угроз / техника безопасности

Выключение зажигания:

1. Нажмите кнопку START/STOP (пуск/останов), не активируя рабочую тормозную систему.
2. Держите электронный ключ автомобиля на расстоянии не менее 5 м.



Отсутствие звука работающего двигателя не означает, что автомобиль выключен.



Повторный запуск возможен вплоть до вывода автомобиля из эксплуатации.

Отсоединение аккумуляторной батареи на 12/48 В

1. Снимите крышку аккумуляторной батареи на 12/48 В в моторном отсеке.
2. Отвинтите кабель отрицательного полюсного вывода аккумуляторной батареи на 12/48 В на резьбовом соединении и обеспечьте защиту от непреднамеренного прикосновения к нему.





Отсоединение аккумуляторной батареи на 12/48 В



1. Снимите крышку аккумуляторной батареи на 12/48 В в багажнике.
2. Отвинтите кабель отрицательного полюсного вывода аккумуляторной батареи на 12/48 В на резьбовом соединении и обеспечьте защиту от непреднамеренного прикосновения к нему.



Пассивные системы безопасности (подушки безопасности и натяжители ремня безопасности) деактивируются.

4. Доступ к пассажирам

При освобождении пассажиров обращайте внимание на области кузова, изготовленные из высокопрочной стали, а также на компоненты и удерживающие системы (в особенности пиротехнические элементы) согласно данным на стр. 1.

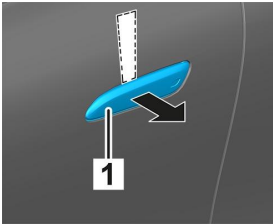

Вставьте плоский неметаллический предмет сверху за убранныю дверную ручку (1) и слегка подтолкните ее наружу.

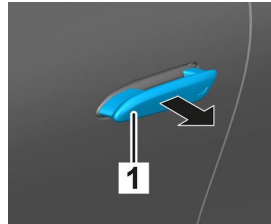

Возьмитесь за дверную ручку (1) снизу, потяните ее наружу, пока не почувствуете сопротивление, и удерживайте в этом положении.

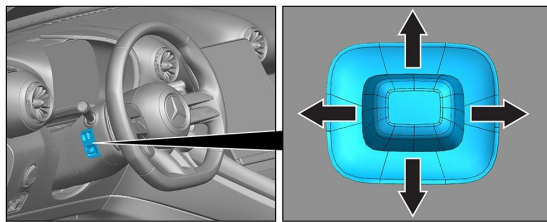

Регулировка рулевого колеса

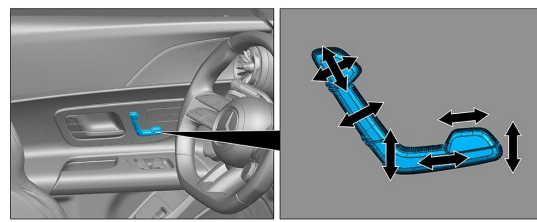

Регулировка сиденья (электрическая)

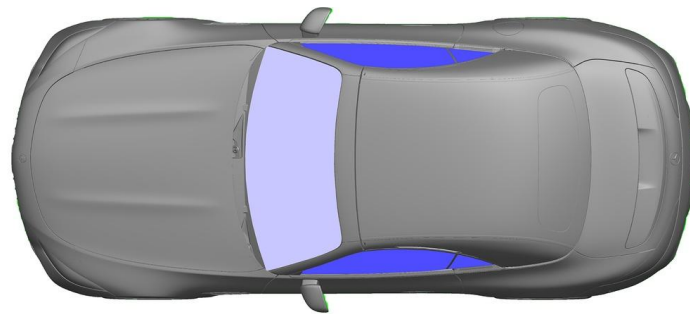

- VSG: многослойное безопасное стекло
- ESG: однослойное безопасное стекло

5. Источники энергии / жидкости / газы / твердые вещества

	 	12 V / 48 V
	 	70 L
	 	720 ± 10 g

6. В случае пожара



Для тушения возгорания автомобиля используйте большой объем воды (H₂O).



7. В случае затопления

Опасность наличия напряжения на кузове автомобиля отсутствует. После эвакуации автомобиля

1. Спустите воду из салона.
2. Запустите деактивацию бортовой сети на 12/48 В (см. главу 3).

8. Буксировка / транспортировка / хранение

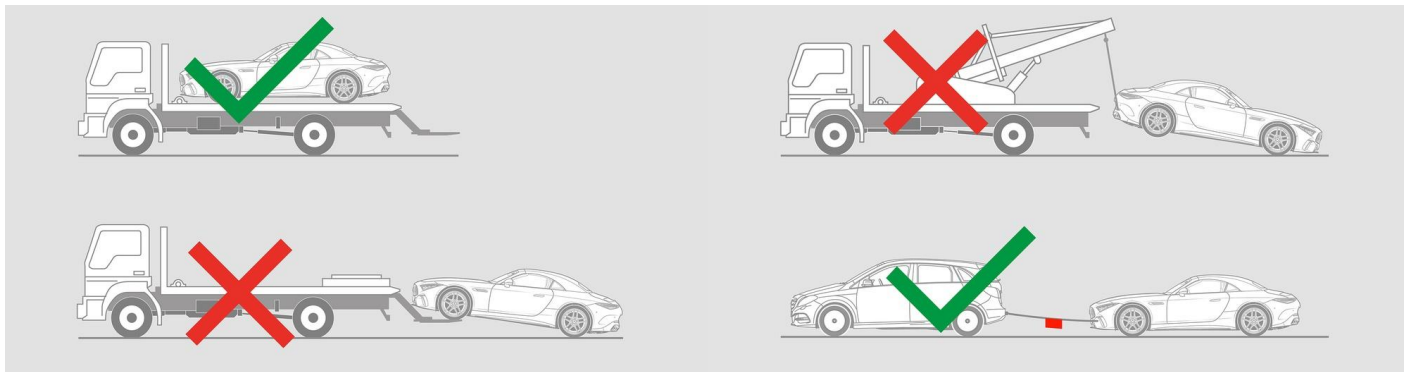

9. Важная дополнительная информация

Подробную информацию см. в документе [Руководство для служб буксировки легковых автомобилей](#).

10. Пояснение к используемым пиктограммам

	Автомобиль с жидкими видами топлива кл. 2		Опасность		Воспламеняющийся		Вредный для здоровья
	Коррозионный		Острая токсичность		Взрывоопасный		Тушить водой
	Тушить сухой пеной		Тушить влажной пеной		Капот		Багажник
	Удалить смарт-ключ		Air-conditioning component		Warning: low temperature		