







- ① Автомобиль с левым расположением рулевого управления
 ② Автомобиль с правым расположением рулевого управления

- | | | | | | | | | | |
|---|--------------------------------------|---|----------------------|---|-----------------------------------|---|--|---|------------------|
|  | Подушка безопасности |  | Газогенератор |  | Преднатяжитель ремня безопасности |  | Газонаполненный амортизатор / сжатая пружина |  | Усилитель кузова |
|  | Низковольтная аккумуляторная батарея |  | Бензин Топливный бак | | | | | | |

Указание: Дополнительную информацию см. в нашем [руководстве для аварийно-спасательных служб](#).



1. Идентификация / опознавание

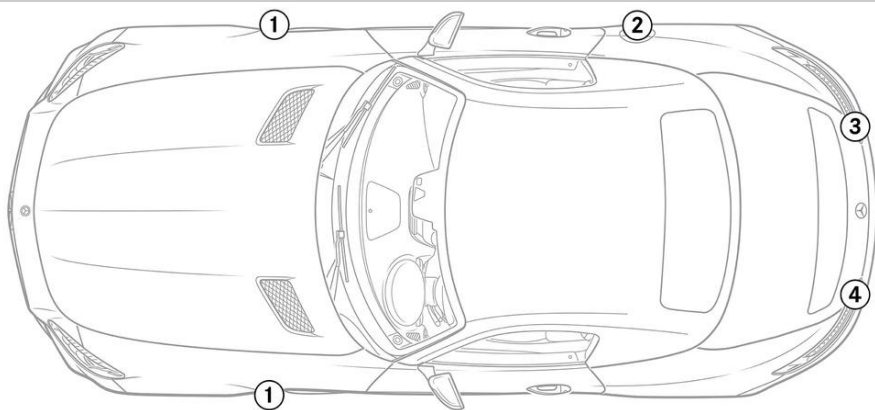

1

V8 BITURBO

2

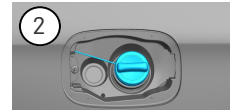

3

GT

4

