







- ① Автомобиль с левым расположением рулевого управления
- ② Автомобиль с правым расположением рулевого управления

	Подушка безопасности		Газогенератор		Преднатяжитель ремня безопасности		Блок управления SRS		Газонаполненный амортизатор / сжатая пружина
	Низковольтная аккумуляторная батарея		Бензин Топливный бак						

Указание: Дополнительную информацию см. в нашем [руководстве для аварийно-спасательных служб](#).



1. Идентификация / опознавание

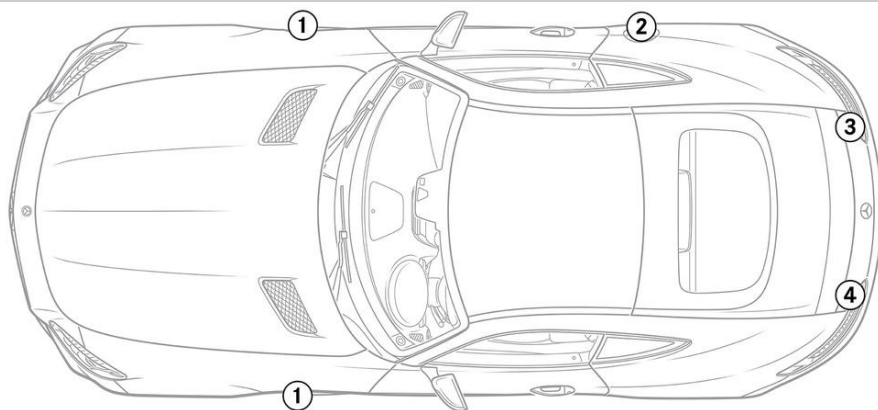

1

V8 BITURBO

2

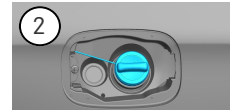

3

GT

4

