







- |   |  |  |   |   |
|---|--|--|---|---|
|  Airbag                      |  Generator de gaz                 |  Sistem de pre-tensionare a centurilor de siguranță |  Unitate de control SRS |  Amortizor cu gaz / arc pretensionat |
|  Acumulator de joasă tensiune |  Motorină Rezervor de combustibil |  |   |   |

Indicație: Pentru mai multe informații, vă rugăm să consultați ghidurile [operaționale de salvare](#).



## 1. Identificare / recunoaștere



2

**G 450 d**

## 2. Imobilizare / stabilizare / ridicare

### Frână de staționare

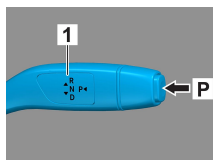
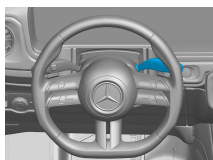

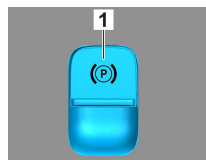

### Frână de parcare

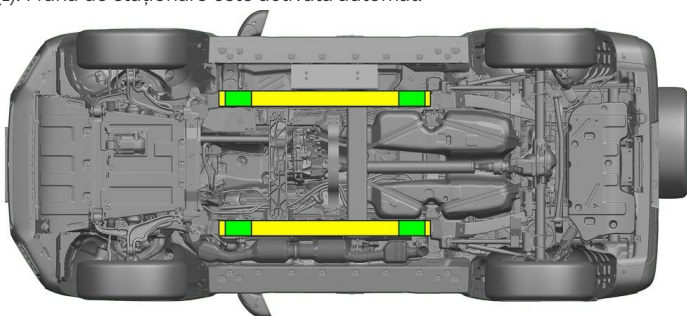

Apăsați comutatorul P pe maneta de selectare  
(1). Frâna de staționare este activată automat.

Frână de parcare electrică (1)



-  Puncte de ridicare adecvate
-  Puncte de stabilizare adecvate pe lateral



Trebuie să se evite deformarea suplimentară a pragurilor și a șasiului în timpul operațiunii de salvare (de ex. prin susținere cu echipament hidraulic).

## 3. Înlăturare pericole / reguli de securitate

### Decuplați aprinderea:

1. Apăsați butonul START-STOP fără a acționa frâna de serviciu.
2. Păstrați cheia electronică a vehiculului la o distanță de cel puțin 5 m.



Absența zgomotului motorului nu înseamnă că vehiculul este oprit.



O repornire este posibilă până când vehiculul este scos din funcțiune.



### Decuplarea bateriei de 48 V

1. Demontați podeaua portbagajului (deșurubarea celor 4 urechi de fixare), apoi demontați diversele capitonaje (stâlpii C și D, bordura, etc.) și capitonajul peretelui lateral pentru a obține acces la bateria de 48 V.
2. Desprindeți cablul minus al bateriei de 48 V din îmbinarea filetată și asigurați împotriva contactului nedorit.





### Decuplarea bateriei de 12 V



1. Demontați podeaua portbagajului (deșurubarea celor 4 urechi de fixare) pentru a obține acces la bateria de 12 V.
2. Desprindeți cablul minus al bateriei de 12 V de la îmbinarea filetată și asigurați împotriva contactului nedorit.



Sistemele de siguranță pasivă (airbagurile și sistemele de pretensionare a centurilor de siguranță) sunt dezactivate.

### 4. Accesul către ocupanți

La eliberarea pasagerilor, trebuie avute în vedere zonele caroseriei construite din oțeluri de rezistență ridicată și componentele sistemelor de reținere (în special elementele pirotehnice) conform informațiilor de la pagina 1.

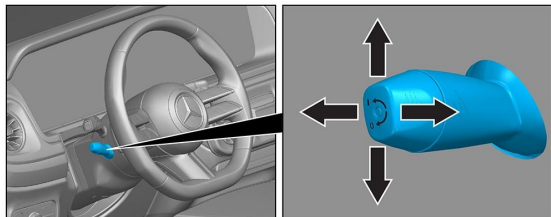

Reglarea volanului

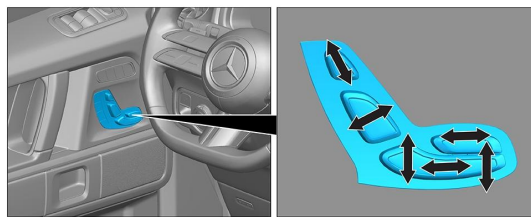

Reglarea scaunului (electrică)



- VSG: Sticlă securizată laminată
- ESG: Sticlă securizată cu o singură foaie

### 5. energie stocată / lichide / gaze / solide

		12/48V
		100L
		630 ± 10g

### 6. În caz de incendiu



Pentru a stinge un incendiu la vehicul utilizați cantități mari de apă (H<sub>2</sub>O).

### 7. În cazul submersiei

Nu există niciun pericol de tensiune la caroserie. După recuperarea vehiculului:

1. Lăsați să se scurgă apa din habitacul.
2. Inițiați dezactivarea rețelei de bord de 12 V/48 V (a se vedea capitolul 3).



## 8. Tractare / transport / depozitare

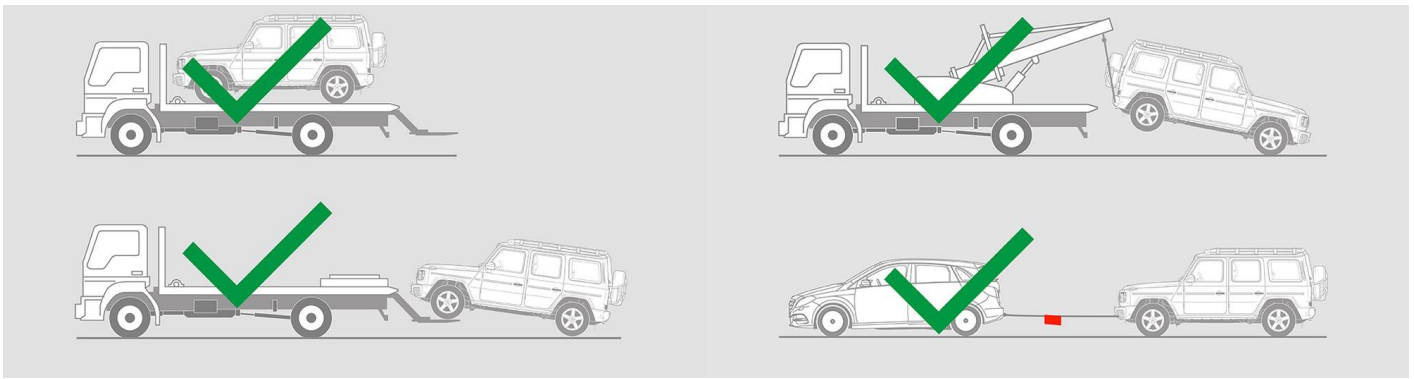

## 9. Informații adiționale importante

Mai multe informații puteți găsi în [Linile directe pentru serviciile de tractare a autoturismelor](#).

## 10. Explicarea pictogramelor utilizate



Vehicul alimentat cu combustibil din grupa de fluide 1



Simbol de avertizare generală



Inflamabil



Periculos pentru sănătatea umană



Coroziv



Exploziv



Folosiți apă pentru a stinge incendiul



Folosiți spumă uscată pentru a stinge incendiul



Folosiți spumă umedă pentru a stinge incendiul



Portbagaj



Îndepărtați cheia inteligentă



Componentă a sistemului de aer condiționat



Avertisment; temperatură scăzută