







-  Airbag
-  Generator de gaz
-  Sistem de pre-tensionare a centurilor de siguranță
-  Unitate de control SRS
-  Amortizor cu gaz / arc pretensionat
-  Zonă Atenție
-  Acumulator de joasă tensiune
-  Pachet de baterii, înaltă tensiune
-  Cablu de alimentare pentru tensiune înaltă
-  Componentă de înaltă tensiune
-  Dispozitiv de înaltă tensiune pentru deconectarea tensiunii înalte

Indicație: Pentru mai multe informații, vă rugăm să consultați ghidurile [operationale de salvare](#).



1. Identificare / recunoaștere

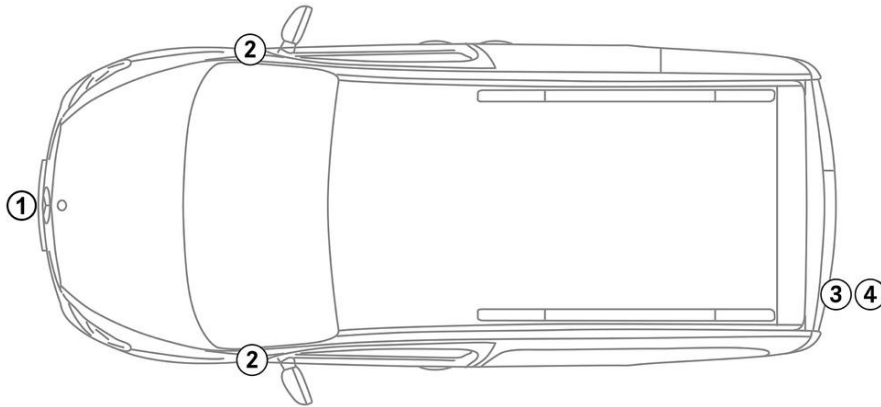

2. Imobilizare / stabilizare / ridicare

Frână de staționare



1. Apăsați maneta de selectare în poziția P.

Frână de parcare

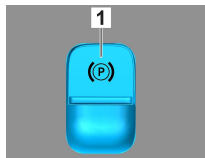

1. Frână de parcare electrică

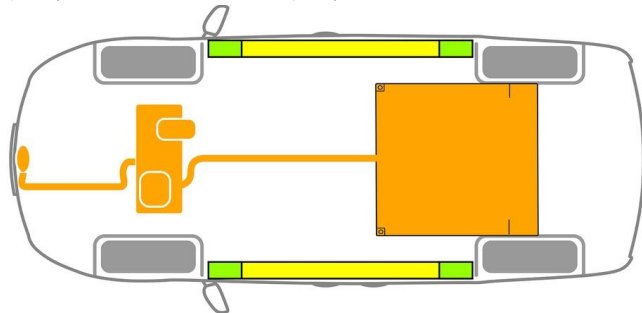

- Puncte de ridicare adecvate
- Puncte de stabilizare adecvate pe lateral
- Baterie de înaltă tensiune



Trebuie să se evite deformarea suplimentară a pragurilor și a șasiului în timpul operațiunii de salvare (de ex. prin susținere cu echipament hidraulic).

3. Înlăturare pericole / reguli de securitate

Main Method

Decuplați aprinderea:

1. Apăsați butonul START-STOP fără a acționa frâna de serviciu.
2. Păstrați cheia electronică a vehiculului la o distanță de cel puțin 5 m.

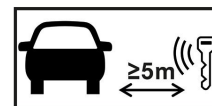

Absența zgomotului motorului nu înseamnă că vehiculul este oprit.



O repornire este posibilă până când vehiculul este scos din funcțiune.

Dezactivarea sistemului de înaltă tensiune



În cazul accidentelor care implică declanșarea airbagurilor și a sistemelor de pretensionare a centurilor de siguranță, sistemul de înaltă tensiune se decuplează automat.



Alternative Method

În toate celelalte cazuri, sistemul de înaltă tensiune se dezactivează după cum urmează:



Dispozitiv de deconectare a înaltei tensiuni

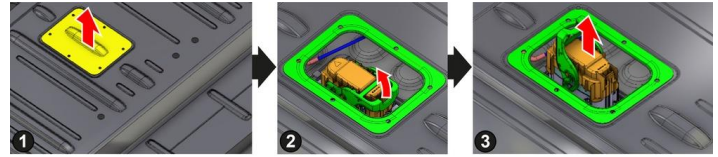
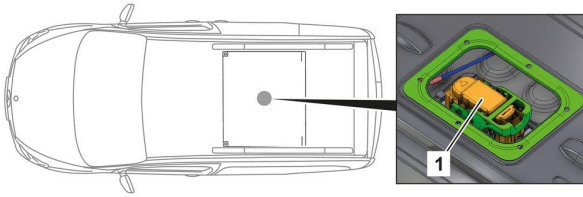

Dispozitivul de decuplare de la înalta tensiune se află în compartimentul motorului de pe partea șoferului. Împingeți în față și ridicați bancheta din spate.

Dispozitivul de decuplare de la înalta tensiune se află în habitacul pe partea superioară a bateriei de înaltă tensiune.

- (1) Îndepărtați capacul de protecție și capacul de acoperire
- (2) Deblocați ștecherul
- (3) Scoateți ștecherul



Pentru a vă asigura că nu mai există tensiune reziduală în rețeaua de înaltă tensiune, așteptați aproximativ 20 de secunde după dezactivare.



Sistemele de siguranță pasivă, cum ar fi airbagurile și sistemele de pretensionare a centurilor de siguranță, sunt alimentate în continuare cu tensiune de către rețeaua de bord de 12 V.

Access



Deconectați bateria de 12 V



1. Îndepărtați capacul bateriei de 12 V din camera motorului.
2. Slăbiți cablul minus al bateriei de 12 V la conexiunea cu șurub și asigurați-l împotriva contactului nedorit.



Sistemele de siguranță pasivă (airbagurile și sistemele de pretensionare a centurilor de siguranță) sunt dezactivate.



4. Accesul către ocupanți

La eliberarea ocupanților autovehiculului, trebuie să se țină seama de componentele sistemelor de siguranță pasivă (în special elementele pirotehnice), conform indicațiilor specificate la pagina 1.

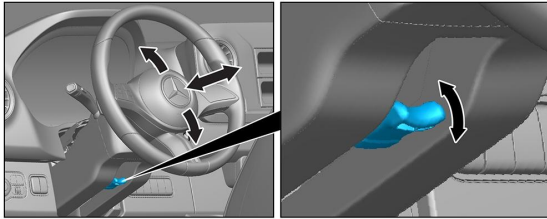

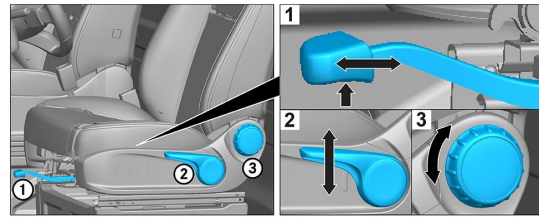

Reglarea volanului

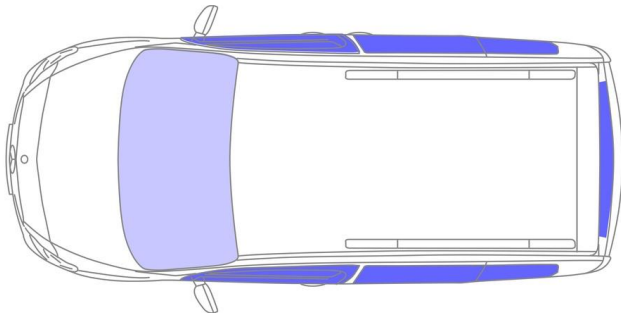

Reglarea scaunului (mecanică)



-  VSG: Sticlă securizată laminată
-  ESG: Sticlă securizată cu o singură foaie

5. energie stocată / lichide / gaze / solide



Toate cablurile de înaltă tensiune sunt prevăzute cu izolație de culoare portocalie.

6. În caz de incendiu



Fireman Access is in the second row of seats under the bench seat.



Pentru a stinge un incendiu la vehicul utilizați cantități mari de apă (H₂O).

Pentru a răci bateria Li-ion utilizați cantități mai mari de apă (H₂O).

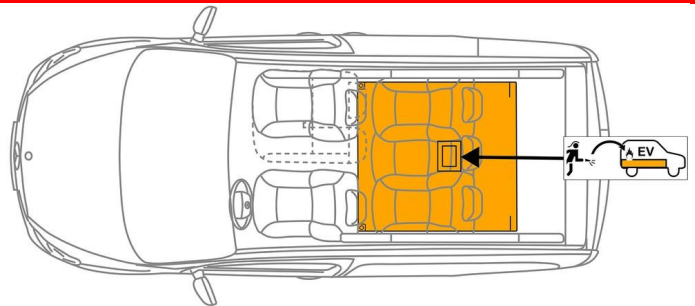

Avertizare: Reapinderea bateriei



Dacă lichidul de răcire se scurge din bateria de înaltă tensiune, aceasta poate deveni instabilă din cauza suprasolicității termice. Verificați temperatura bateriei cu o cameră de termoviziune IR.



7. În cazul submersiei

Nu există niciun pericol de tensiune la caroserie.

După recuperarea vehiculului:

1. Lăsați să se scurgă apa din habitacul.
2. Inițiați dezactivarea sistemului de înaltă tensiune (a se vedea capitolul 3).



8. Tractare / transport / depozitare

Transportați vehiculul numai cu ambele osii pe un vehicul de tractare sau pe un transportor de autovehicule.

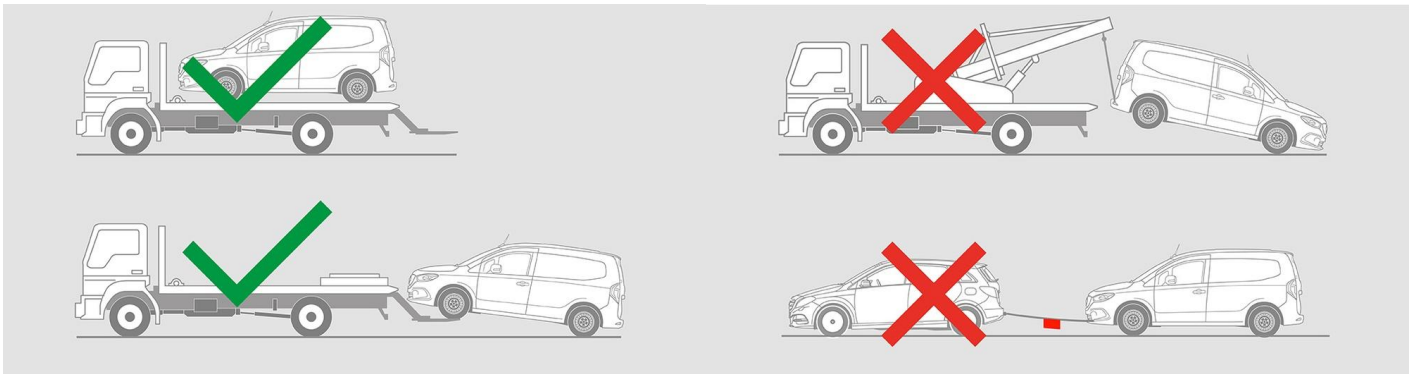















Păstrați o distanță sigură față de alte vehicule.

Avertizare: Reapriinderea bateriei

9. Informații adiționale importante

Mai multe informații puteți găsi în [Liniile directe pentru serviciile de tractare a autoturismelor](#).

10. Explicarea pictogramelor utilizate

- | | | | | | | | |
|---|----------------------------------|---|-------------------------------|---|---------------------------------------|---|--|
|  | Vehicul electric |  | Simbol de avertizare generală |  | Avertisment, electricitate |  | Inflamabil |
|  | Periculos pentru sănătatea umană |  | Coroziv |  | Toxicitate acută |  | Folosiți apă pentru a stinge incendiul |
|  | Safety gloves |  | Face shield |  | Utilizați camera termică cu infraroșu |  | Capotă |
|  | Îndepărtați cheia inteligentă |  | Acces special la baterie | | | | |