









- ① Acumulator rețea de bord
- ② Acumulator suplimentar
- ③ Acumulator de înaltă tensiune
- ④ Priză de încărcare de înaltă tensiune

 Airbag	 Generator de gaz	 Dispozitiv de tensionare centuri	 Calculator sisteme de siguranță pasivă	 Acumulator 12 V
 Acumulator de înaltă tensiune	 Componente de înaltă tensiune	 Dispozitiv de decuplare de voltaj înalt	 Alternativă dispozitiv de decuplare de înaltă tensiune	

Indicație: Pentru mai multe informații, vă rugăm să consultați ghidurile [operaționale de salvare](#).



1. Identificare / recunoaștere

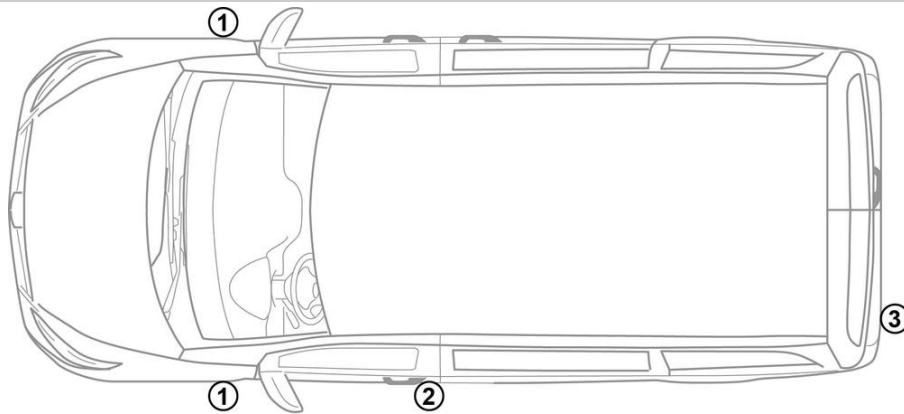

3. Înlăturare pericole / reguli de securitate

Dezactivarea sistemului de înaltă tensiune

În toate celelalte cazuri, sistemul de înaltă tensiune se dezactivează după cum urmează:

Opțiune 1: Dispozitiv de deconectare a înaltei tensiuni

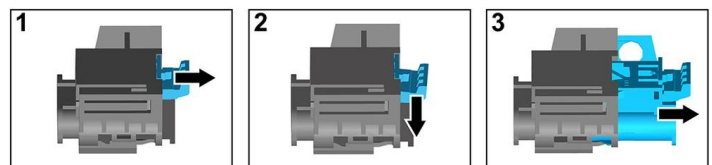
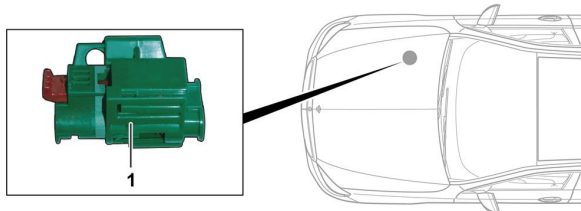

Dispozitivul de deconectare de înaltă tensiune se află în camera motorului pe partea pasagerului.



- (1) Trageți mecanismul de deblocare
- (2) Apăsați mecanismul de deblocare în jos
- (3) Scoateți comutatorul



Opțiune 2: Dispozitiv alternativ de deconectare a înaltei tensiuni

Dispozitivul alternativ de deconectare de înaltă tensiune se află în cutia scaunului din dreapta față. Este marcat cu o plăcuță indicatoare.



Îndepărtați capacul (1). Tăiați cablul în punctul marcat (2).



Deconectați bateria de 12 V

- 1. Îndepărtați capacul bateriei de 12 V.
- 2. Slăbiți cablul minus al bateriei de 12 V la conexiunea cu șurub și asigurați-l împotriva contactului nedorit.

