



① Akumulator 12 V

② Akumulator wysokiego napięcia

③ Wyłącznik wysokiego napięcia

 Poduszka powietrzna

 Napinacz pasa bezpieczeństwa

 Wzmocnienie konstrukcyjne

 Moduł sterujący systemu zabezpieczającego przed skutkami wypadków

 Akumulator 12 V

 Akumulator wysokiego napięcia

 Komponenty instalacji wysokiego napięcia

 Wyłącznik wysokiego napięcia

Wskazówka: Więcej informacji znajduje się w naszych [wytocznych ratowniczych](#).



1. Identyfikacja / rozpoznanie

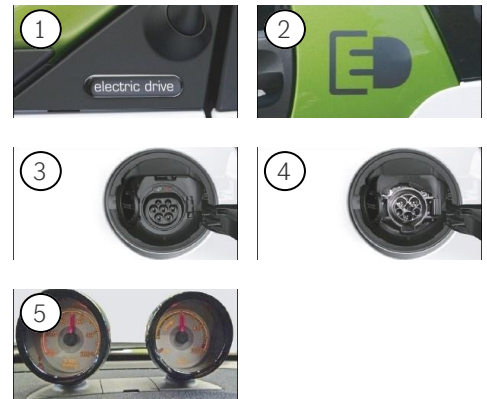
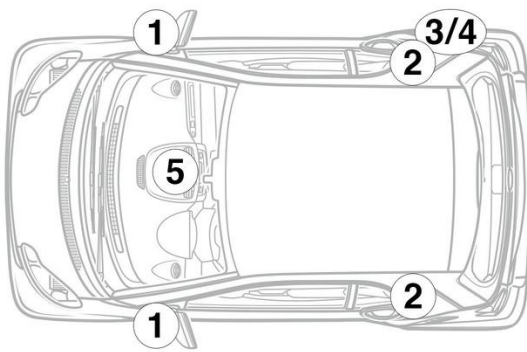

3. Likwidacja bezpośredniego zagrożenia / wymogi bezpieczeństwa

Dezaktywacja systemu wysokiego napięcia

W każdym innym przypadku system wysokiego napięcia należy dezaktywować w następujący sposób:

Przyrząd odłączający wysokie napięcie



Wyłącznik wysokiego napięcia znajduje się u dołu tablicy rozdzielczej po lewej stronie, patrząc w kierunku jazdy.

Wyjąć wtyk (1) z gniazda



Aby upewnić się, że w obwodzie wysokiego napięcia nie ma już napięcia resztkowego, po wyłączeniu odczekać ok. 20 sekund.



Pasywne systemy bezpieczeństwa takie jak poduszki powietrzne i napinacze pasów bezpieczeństwa nadal są zasilane przez instalację elektryczną 12 V.



Zdjąć klemy z akumulatora 12 V

1. Zdjąć osłonę akumulatora 12 V.
2. Odłączyć kabel minusowy akumulatora 12 V od połączenia śrubowego i zabezpieczyć przed przypadkowym kontaktem.