







- |                                                                                                                 |                                                                                                             |                                                                                                                  |                                                                                                             |                                                                                                                                                |
|-----------------------------------------------------------------------------------------------------------------|-------------------------------------------------------------------------------------------------------------|------------------------------------------------------------------------------------------------------------------|-------------------------------------------------------------------------------------------------------------|------------------------------------------------------------------------------------------------------------------------------------------------|
|  Poduszka powietrzna         |  Generator gazu          |  Napinacz pasa bezpieczeństwa |  Jednostka sterująca SRS |  Amortyzator ciśnienia gazu / Wstępnie naprężona sprężyna |
|  Akumulator niskiego napięcia |  Benzyna zbiornik paliwa |                                                                                                                  |                                                                                                             |                                                                                                                                                |

Wskazówka: Więcej informacji znajduje się w naszych [wytocznych ratowniczych](#).



## 1. Identyfikacja / rozpoznanie



4MATIC

GLE 350

## 2. Unieruchomienie / stabilizacja / podnoszenie

### Hamulec parkingowy



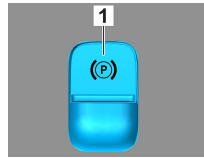
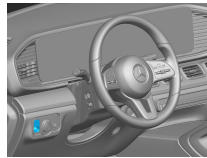

### Hamulec postojowy

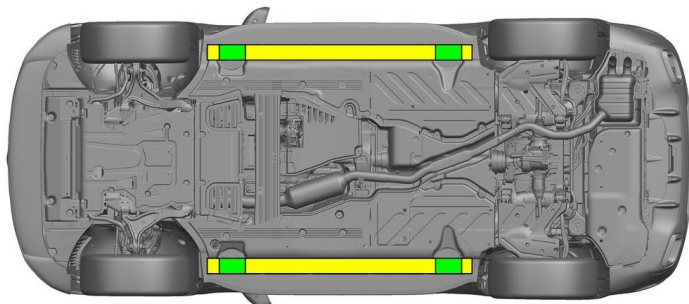

Nacisnąć przełącznik P na dźwigni zmiany biegów (1). Hamulec parkingowy aktywuje się automatycznie.

Elektryczny hamulec postojowy (1)



 Prawidłowe punkty podnoszenia

 Prawidłowe punkty stabilizujące z boku



Należy unikać dodatkowego odkształcania progów i podwozia podczas akcji ratowniczej (np. podpierając je urządzeniami hydraulicznymi).



### 3. Likwidacja bezpośredniego zagrożenia / wymogi bezpieczeństwa

#### Wyłączyć zapłon:

1. Naciśnąć przycisk START-STOP, nie aktywując hamulca roboczego.
2. Elektroniczny kluczyk pojazdu zabezpieczyć w odległości co najmniej 5 m od samochodu.

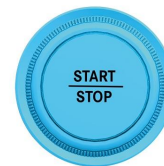

Brak odgłosów pracy silnika nie oznacza, że pojazd jest wyłączony.



Ponowne uruchomienie jest możliwe aż do wycofania pojazdu z eksploatacji.



#### Zdjąć klemy z akumulatora 12 V/48 V

1. Zdjąć osłonę akumulatora 12/48 V.
2. Odłączyć kabel minusowy akumulatora 12/48 V od połączenia śrubowego i zabezpieczyć przed przypadkowym kontaktem.



Pasywne systemy bezpieczeństwa (poduszki powietrzne i napinacze pasów bezpieczeństwa) zostają dezaktywowane.

### 4. Dostęp do pasażerów

Podczas uwalniania osób znajdujących się w pojeździe należy wziąć pod uwagę komponenty systemów wspomagania bezpieczeństwa (w szczególności elementy pirotechniczne) zgodnie z informacjami na stronie 1.

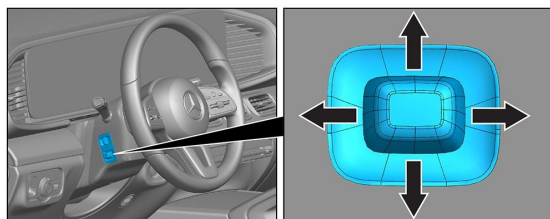

Regulacja kierownicy

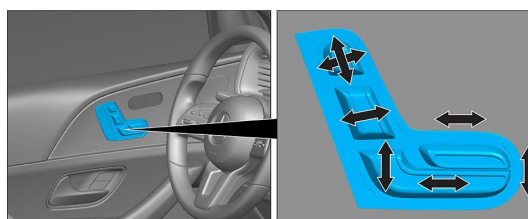

Regulacja fotela (elektryczna)

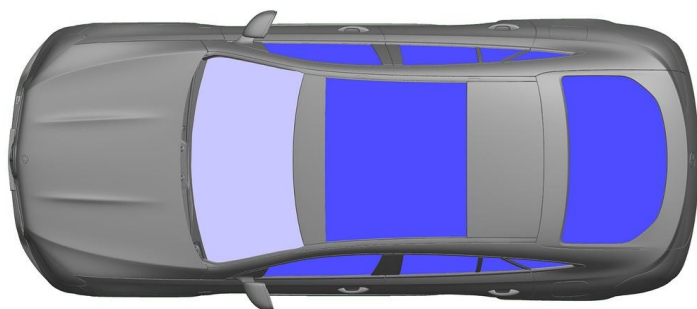

- VSG: Szkło klejone
- ESG: Szkło hartowane

### 5. Źródła energii / cieczy / gazy / ciała stałe

						12/48V
						85L
						660 ± 10g

### 6. Postępowanie na wypadek pożaru



Do gaszenia pojazdu stosować duże ilości wody (H<sub>2</sub>O).



## 7. Postępowanie na wypadek zanurzenia w wodzie

Nie ma niebezpieczeństwa dopływu napięcia do karoserii. Po wydobyciu pojazdu:

1. Pozwolić, aby z wnętrza wypłynęła woda.
2. Podjąć działania zmierzające do dezaktywowania instalacji elektrycznej 12/48 V (patrz rozdział 3).

## 8. Holowanie / transport / przechowywanie

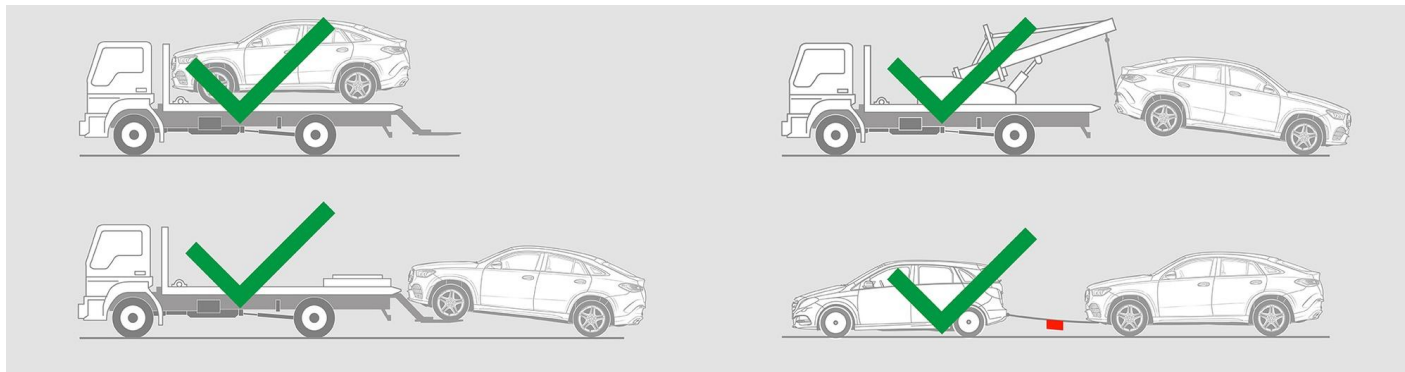

## 9. Dodatkowe istotne informacje

Więcej informacji można znaleźć w [Wytocznych dla służb holowniczych samochodów osobowych](#).

## 10. Objasnienie użytych piktogramów

	Pojazd napędzany paliwem ciekłym z grupy 2		Ogólny znak ostrzegawczy		Materiał łatwopalny		Niebezpieczne dla zdrowia ludzkiego
	Działa żrąco		Toksyczność ostra		Materiał wybuchowy		Użycie wody do gaszenia ognia
	Użycie suchej piany do gaszenia ognia		Użycie mokrej piany do gaszenia ognia		Oddalenie inteligentnego kluczyka		Element klimatyzacji
	Ostrzeżenie o niskiej temperaturze						