







-  Airbag
-  Gasgenerator
-  Gordelspanner
-  SRS regeleenheid
-  Gasdrukdemper / voorgespannen veer
-  Laagspannings-accu
-  Diesel brandstof-tank

Let op: Meer informatie vindt u in onze [Leidraad voor hulpdiensten](#).



1. Identificatie / herkenning



2

G 450 d

2. Immobilisatie / stabilisatie / heffen

Parkeerrem

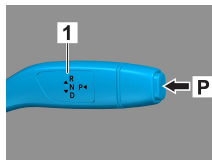

Parkeerrem

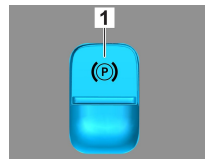

Schakelaar P aan de keuzehendel (1) indrukken. De parkeerrem wordt automatisch geactiveerd.

Elektrische parkeerrem (1)

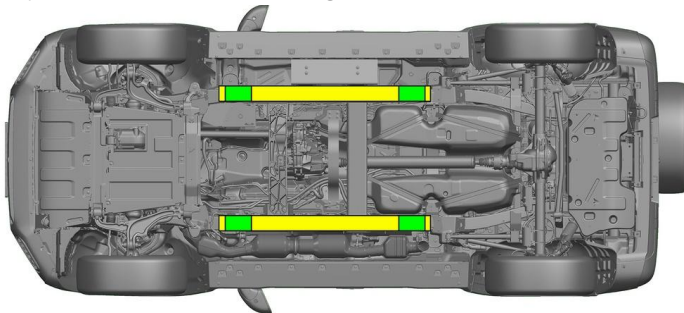

Geschikte krikpunten



Geschikte stabilisatiepunten aan de zijkant



Extra vervorming van de dorpels en de vloer tijdens de redding (bijv. door ondersteuning met hydraulische apparatuur) moet worden vermeden.

3. Directe gevaren uitschakelen / veiligheidsvoorschriften

Contact uitschakelen:

1. START-STOP-knop indrukken zonder de bedrijfsrem te bedienen.
2. Elektronische sleutel van het voertuig op afstand van minstens 5 m bewaren.

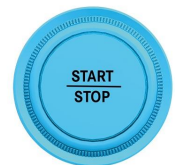
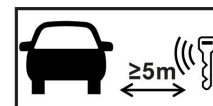

De afwezigheid van motorgeluiden betekent niet dat het voertuig is uitgeschakeld.



Een herstart is mogelijk tot het voertuig buiten gebruik wordt gesteld.



48V-accu loskoppelen



1. De bodemplaat in de bagageruimte uitbouwen (losdraaien van de 4 sjorogen), vervolgens div. bekledingen (C-, D-stijl, onderste ruitspanning, enzovoort) uitbouwen, en de zijwandbekleding, om toegang tot de 48V-accu te verkrijgen.
2. De massakabel van de 48V-accu aan de boutverbinding losmaken en tegen ongewenst contact beveiligen.



12V-accu loskoppelen



1. De bodemplaat in de bagageruimte uitbouwen (losdraaien van de 4 sjorogen), om toegang tot de 12V-accu te verkrijgen.
2. De massakabel van de 12V-accu aan de boutverbinding losmaken en tegen ongewenst contact beveiligen.



De passieve veiligheidssystemen (airbags en gordelspanners) worden gedeactiveerd.

4. Toegang tot de inzittenden

Bij het bevrijden van de inzittenden moet rekening worden gehouden met de delen van de carrosserie die uit staal met een hoge sterkte bestaan en met de componenten van de veiligheidssystemen (met name de pyrotechnische elementen), zoals aangegeven op bladzijde 1.

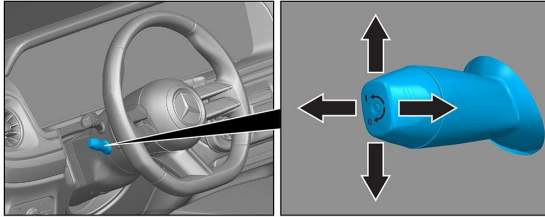

Stuurverstelling

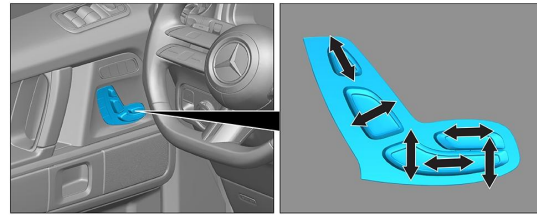

Stoelverstelling (elektrisch)



- VSG: Gelaagd veiligheidsglas
- ESG: Enkelvoudig veiligheidsglas

5. Opgeslagen energie / vloeistoffen / gassen / vaste stoffen

		12/48V
		100L
		630 ± 10g

6. In geval van brand



Voor het blussen van een voertuigbrand grote hoeveelheden water (H₂O) gebruiken.

7. In geval van onderdompeling

Er is geen gevaar dat er spanning op de carrosserie staat. Na de berging van het voertuig:

1. Het water uit het interieur laten lopen.
2. Deactiveren van het 12V/48V-boordnet starten (zie hoofdstuk 3).



8. Slepen / transport / opslag

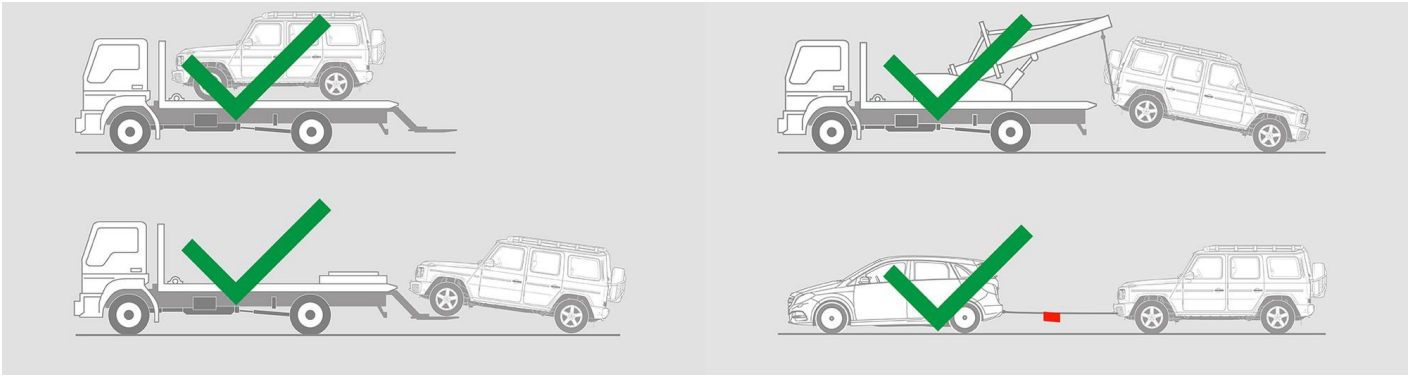

9. Belangrijke bijkomende informatie

Meer informatie vindt u in de [Leidraad voor sleepdiensten personenauto](#).

10. Verklaring van gebruikte pictogrammen

	Voertuig op brandstof van vloeistofgroep 1		Algemeen waarschuwingsbord		Ontvlambaar		Gevaarlijk voor de menselijke gezondheid
	Corrosief		Explosief		Gebruik water om het vuur te blussen		Gebruik droog schuim om het vuur te blussen
	Gebruik nat schuim om het vuur te blussen		Achterbak		Slimme sleutel verwijderen		Airco-component
	Waarschuwing: lage temperatuur						