













-  Airbag
-  Gasgenerator
-  Gordelspanner
-  SRS regeleenheid
-  Gasdrukdemper / voorgespannen veer
-  Gevarenzone
-  Laagspannings-accu
-  Accu, hoogspanning
-  Hoogspanningskabel
-  Hoogspanningscomponent
-  Hoogspanningsapparaat dat de hoogspanning loskoppelt

Let op: Meer informatie vindt u in onze [Leidraad voor hulpdiensten](#).



### 1. Identificatie / herkenning

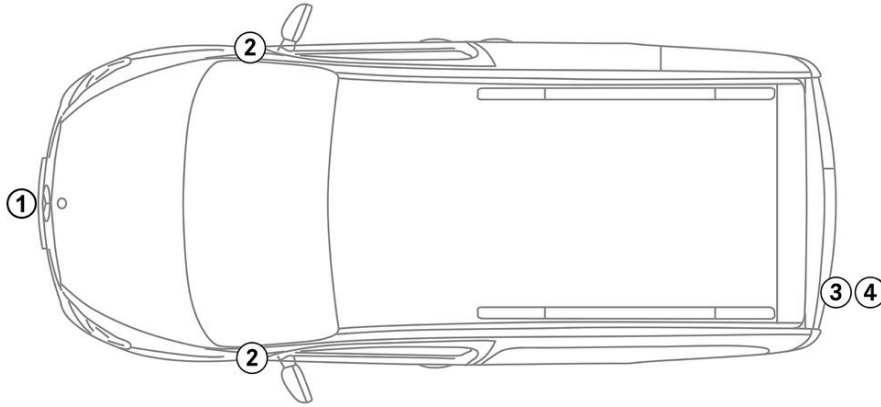

### 2. Immobilisatie / stabilisatie / heffen

#### Parkeerrem



Keuzehendel (1) in stand P drukken. De parkeerrem wordt automatisch geactiveerd.

#### Parkeerrem

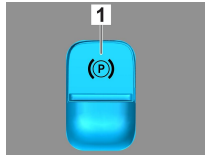

Elektrische parkeerrem (1)

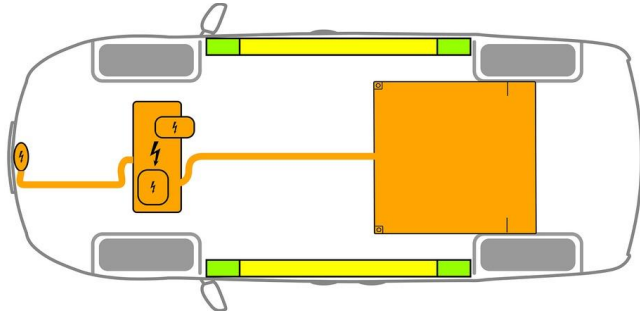

- Geschikte krikpunten
- Geschikte stabilisatiepunten aan de zijkant
- Hoogspanningsaccu



Extra vervorming van de dorpels en de vloer tijdens de redding (bijv. door ondersteuning met hydraulische apparatuur) moet worden vermeden.

### 3. Directe gevaren uitschakelen / veiligheidsvoorschriften

#### Main Method

#### Contact uitschakelen:

1. START-STOP-knop indrukken zonder de bedrijfsrem te bedienen.
2. Elektronische sleutel van het voertuig op afstand van minstens 5 m bewaren.



De afwezigheid van motorgeluiden betekent niet dat het voertuig is uitgeschakeld.



Een herstart is mogelijk tot het voertuig buiten gebruik wordt gesteld.

#### Deactiveren van het hoogspanningssysteem



Bij ongevallen waarbij airbags en gordelspanners worden geactiveerd, wordt het hoogspanningssysteem automatisch uitgeschakeld.



## Alternative Method

In alle andere gevallen moet het hoogspanningssysteem als volgt worden gedeactiveerd:



### Uitschakelinrichting voor de hoogspanning

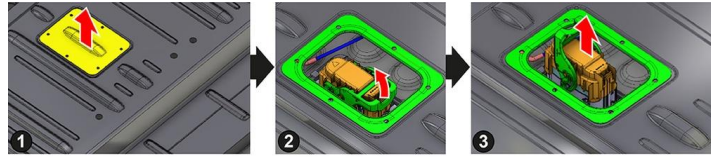
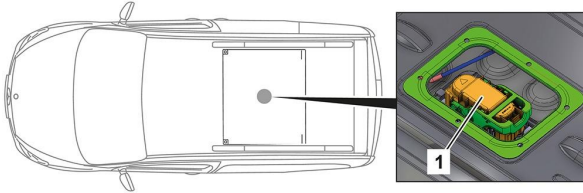

Het hoogspanningsuitschakelsysteem bevindt zich in de motorruimte aan bestuurderszijde.

De achterste zitbank naar voren schuiven en optillen.

Het hoogspanningsuitschakelsysteem bevindt zich in het interieur aan de bovenzijde van de hoogspanningsaccu.

(1) Beschermkap en afdekkap verwijderen

(2) Stekker ontgrendelen

(3) Stekker eruit trekken



Na het uitschakelen ca. 20 seconden wachten om er zeker van te zijn dat er geen restspanning in het hoogspanningsnet aanwezig is.



De passieve veiligheidssystemen, zoals airbags en gordelspanners, worden nog steeds van spanning voorzien door het 12V-boordnet.

## Access



### 12V-accu afklemmen



1. Afdekking van de 12V-accu in de motorruimte verwijderen.

2. Minuskabel van de 12V-accu aan de schroefverbinding losmaken en deze beveiligen tegen onbedoeld contact.



De passieve veiligheidssystemen (airbags en gordelspanners) worden gedeactiveerd.



### 4. Toegang tot de inzittenden

Bij het bevrijden van de inzittenden moet rekening worden gehouden met de componenten van het veiligheidssysteem (in het bijzonder pyrotechnische elementen) conform de informatie op pagina 1.



Stuurverstelling



Stoelverstelling (mechanisch)

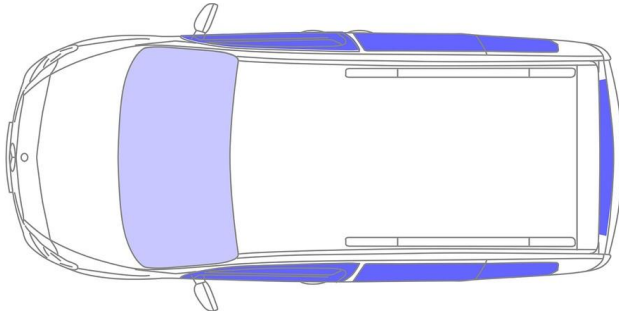

- VSG: Gelaagd veiligheidsglas
- ESG: Enkelvoudig veiligheidsglas

### 5. Opgeslagen energie / vloeistoffen / gassen / vaste stoffen



Alle hoogspanningskabels zijn voorzien van een oranjekeurige isolatie.

### 6. In geval van brand



Fireman Access is in the second row of seats unter the bench seat.



Voor het blussen van een voertuigbrand grote hoeveelheden water (H<sub>2</sub>O) gebruiken.  
Voor het koelen van de li-ion-accu grote hoeveelheden water (H<sub>2</sub>O) gebruiken.

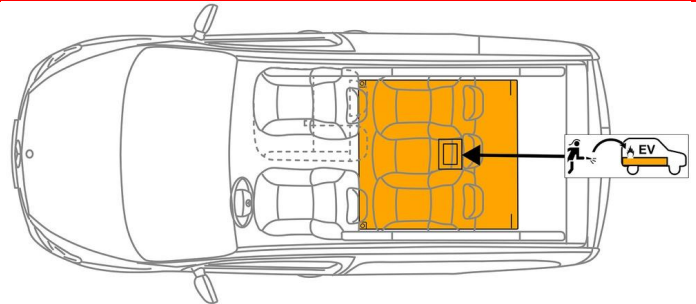

Waarschuwing: Opnieuw ontsteken van de accu



Als koelvloeistof uit de hoogspanningsaccu lekt, kan deze instabiel worden als gevolg van thermische overbelasting. Controleer de accutemperatuur met een infrarood-warmtebeeldcamera.



### 7. In geval van onderdompeling

Er is geen gevaar dat er spanning op de carrosserie staat.

Na de berging van het voertuig:

1. Het water uit het interieur laten lopen.
2. Deactiveren van het hoogspanningssysteem starten (zie hoofdstuk 3).



### 8. Slepen / transport / opslag

Het voertuig alleen met beide assen op een takelwagen of autotransporter transporteren.

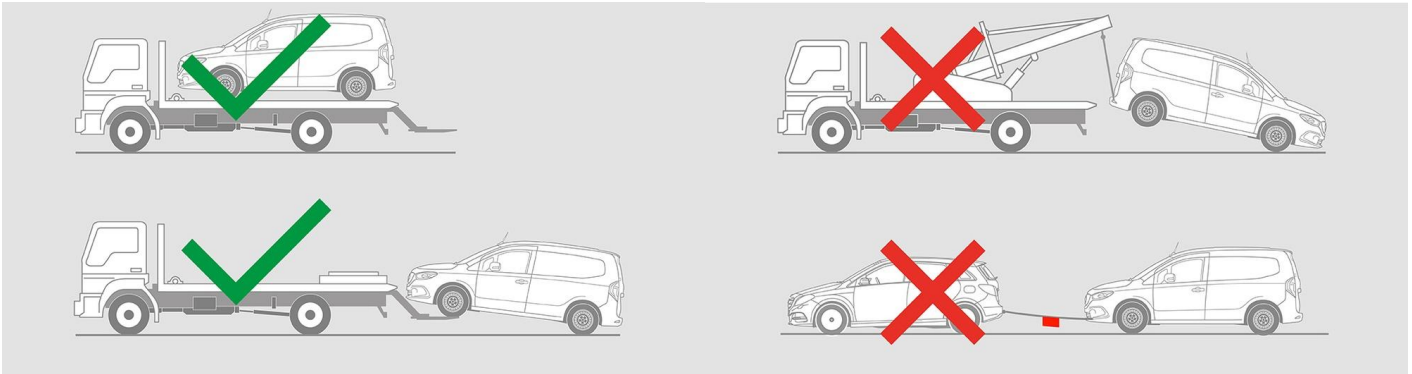















Op veilige afstand van andere voertuigen stallen.

 **Waarschuwing: Opnieuw ontsteken van de accu** 

### 9. Belangrijke bijkomende informatie

Meer informatie vindt u in de [Leidraad voor sleepdiensten personenauto](#).

### 10. Verklaring van gebruikte pictogrammen

-  Elektrisch voertuig
-  Algemeen waarschuwingsbord
-  Waarschuwing, elektriciteit
-  Ontvlambaar
-  Gevaarlijk voor de menselijke gezondheid
-  Corrosief
-  Acute toxiciteit
-  Gebruik water om het vuur te blussen
-  Safety gloves
-  Face shield
-  Gebruik thermische infraroodcamera
-  Kap
-  Slimme sleutel verwijderen
-  Speciale batterijtoegang