











-  Airbag
-  Gasgenerator
-  Gordelspanner
-  SRS regeleenheid
-  Gasdrukdemper / voorgespannen veer
-  Gevarenzone
-  Laagspannings-accu
-  Accu, hoogspanning
-  Hoogspanningskabel
-  Hoogspanningscomponent
-  Hoogspanningsapparaat dat de hoogspanning loskoppelt



### 1. Identificatie / herkenning

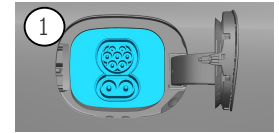
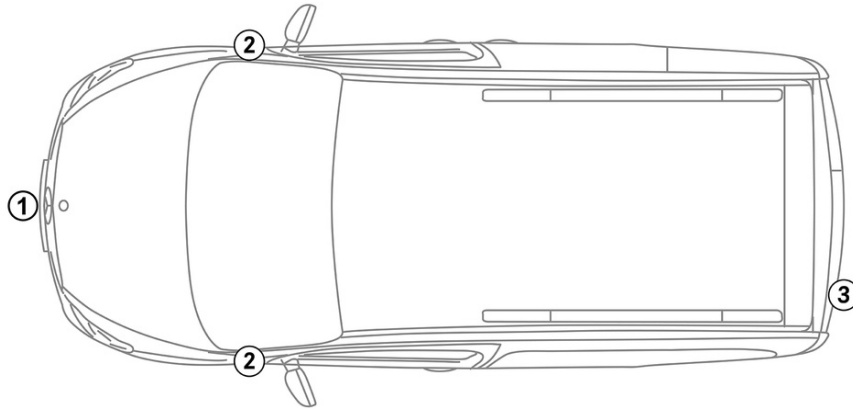

### 2. Immobilisatie / stabilisatie / heffen

#### Parkeerrem



1. Keuzehendel in stand P drukken.

#### Parkeerrem

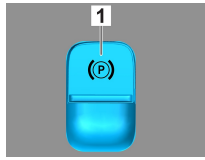

1. Elektrische parkeerrem

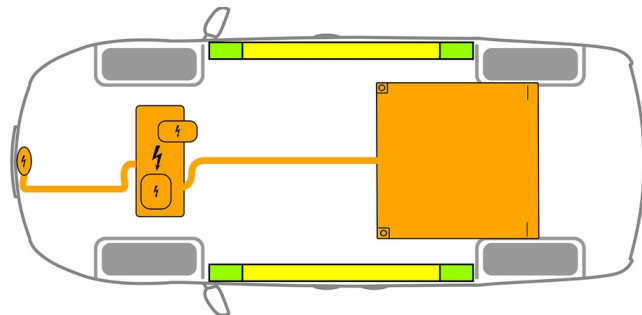

- Geschikte krikpunten
- Geschikte stabilisatiepunten aan de zijkant
- Hoogspanningsaccu



Extra vervorming van de dorpels en de vloer tijdens de redding (bijv. door ondersteuning met hydraulische apparatuur) moet worden vermeden.

### 3. Directe gevaren uitschakelen / veiligheidsvoorschriften

#### Contact uitschakelen:

1. START-STOP-knop indrukken zonder de bedrijfsrem te bedienen.
2. Elektronische sleutel van het voertuig op afstand van minstens 5 m bewaren.

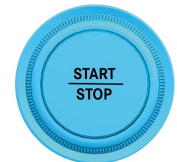
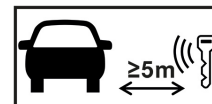

De afwezigheid van motorgeluiden betekent niet dat het voertuig is uitgeschakeld.



Een herstart is mogelijk tot het voertuig buiten gebruik wordt gesteld.

#### Deactiveren van het hoogspanningssysteem



Bij ongevallen waarbij airbags en gordelspanners worden geactiveerd, wordt het hoogspanningssysteem automatisch uitgeschakeld.





In alle andere gevallen moet het hoogspanningssysteem als volgt worden gedeactiveerd:



Optie 1: Uitschakelinrichting voor de hoogspanning

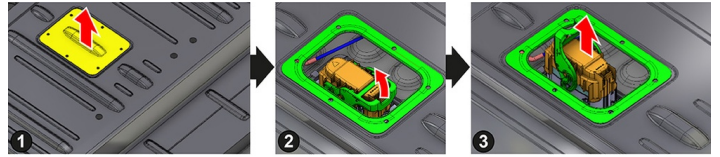
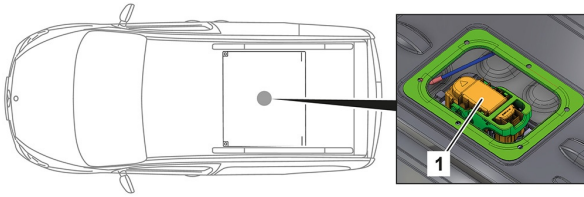

Het hoogspanningsuitschakelsysteem bevindt zich in de motorruimte aan bestuurderszijde.  
De achterste zitbank naar voren schuiven en optillen.  
Het hoogspanningsuitschakelsysteem bevindt zich in het interieur aan de bovenzijde van de hoogspanningsaccu.

- (1) Beschermkap en afdekkap verwijderen
- (2) Stekker ontgrendelen
- (3) Stekker eruit trekken



Na het uitschakelen ca. 20 seconden wachten om er zeker van te zijn dat er geen restspanning in het hoogspanningsnet aanwezig is.



De passieve veiligheidssystemen, zoals airbags en gordelspanners, worden nog steeds van spanning voorzien door het 12V-boordnet.



12V-accu afklemmen



- 1. Afdekking van de 12V-accu in de motorruimte verwijderen.
- 2. Minuskabel van de 12V-accu aan de schroefverbinding losmaken en deze beveiligen tegen onbedoeld contact.



De passieve veiligheidssystemen (airbags en gordelspanners) worden gedeactiveerd.

4. Toegang tot de inzittenden

Bij het bevrijden van de inzittenden moet rekening worden gehouden met de componenten van het veiligheidssysteem (in het bijzonder pyrotechnische elementen) conform de informatie op pagina 1.

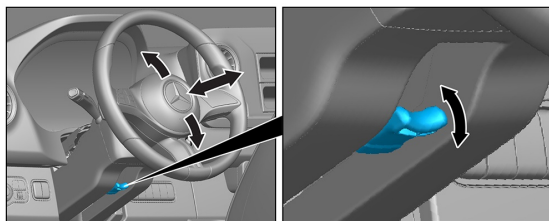

Stuurverstelling

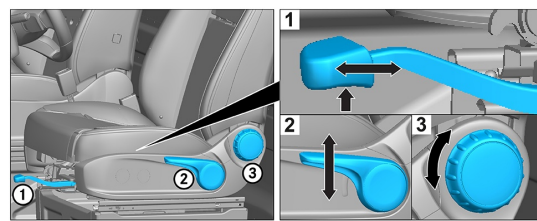

Stoelverstelling (mechanisch)

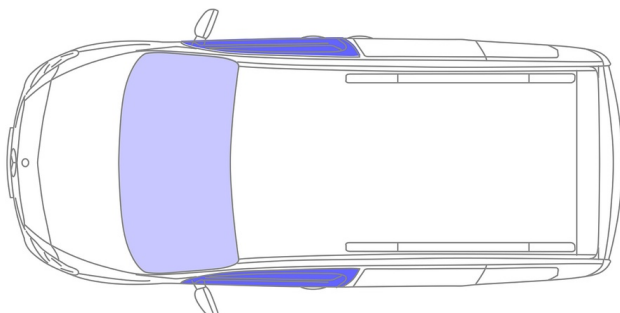

- VSG: Gelaagd veiligheidsglas
- ESG: Enkelvoudig veiligheidsglas



### 5. Opgeslagen energie / vloeistoffen / gassen / vaste stoffen



Alle hoogspanningskabels zijn voorzien van een oranjekeurige isolatie.

### 6. In geval van brand



Brandweertoegang in de bagageruimte.



Voor het blussen van een voertuigbrand grote hoeveelheden water (H<sub>2</sub>O) gebruiken.  
Voor het koelen van de li-ion-accu grote hoeveelheden water (H<sub>2</sub>O) gebruiken.

Waarschuwing: Ontsteking van de accu mogelijk



Als koelvloeistof uit de hoogspanningsaccu lekt, kan deze instabiel worden als gevolg van thermische overbelasting.  
Controleer de accutemperatuur met een infrarood-warmtebeeldcamera.



### 7. In geval van onderdompeling

Er is geen gevaar dat er spanning op de carrosserie staat.

Na de berging van het voertuig:

1. Het water uit het interieur laten lopen.
2. Deactiveren van het hoogspanningssysteem starten (zie hoofdstuk 3).

### 8. Slepen / transport / opslag

Het voertuig alleen met beide assen op een takelwagen of autotransporter transporteren.

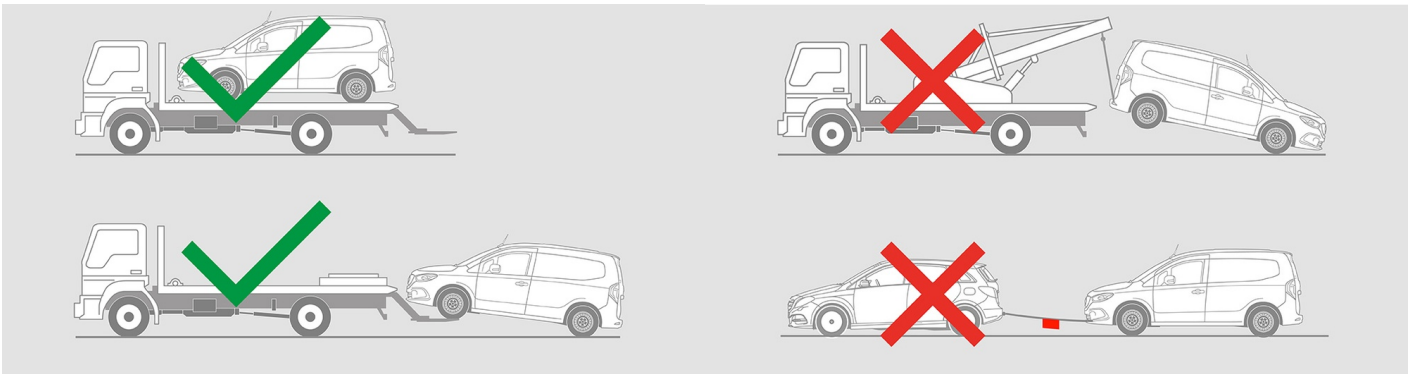

Op veilige afstand van andere voertuigen stallen.

Waarschuwing: Ontsteking van de accu mogelijk



### 9. Belangrijke bijkomende informatie

Meer informatie vindt u in de [Leidraad voor sleepdiensten personenauto](#).

Let op: Meer informatie vindt u in onze [Leidraad voor hulpdiensten](#).



10. Verklaring van gebruikte pictogrammen



Elektrisch voertuig



Algemeen waarschuwingsbord



Waarschuwing, elektriciteit



Ontvlambaar



Gevaarlijk voor de menselijke gezondheid



Corrosief



Acute toxiciteit



Gebruik water om het vuur te blussen



Safety gloves



Face shield



Gebruik thermische infraroodcamera



Kap



Slimme sleutel verwijderen



Speciale batterijtoegang