









-  에어백
-  안전벨트 텐서  
너
-  연료 탱크
-  시트 안전 시스  
템 컨트롤 유닛
-  12V 배터리
-  고전압 배터리
-  고전압 부품
-  고전압 차단장  
치

참고 사항: 자세한 내용은 [구조 안내서](#) 참조.



1. 식별/인식

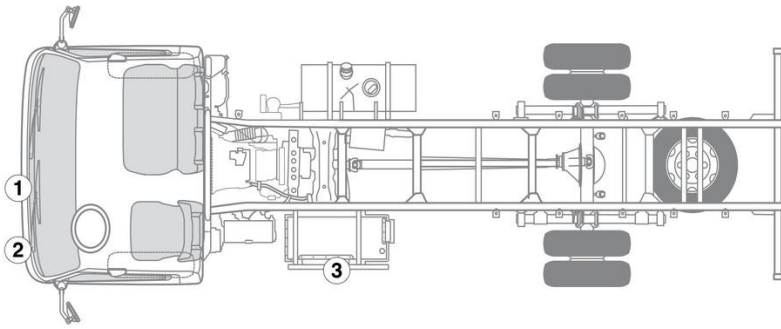

3. 직접적인 위험 제거 / 안전 규정 준수

**점화 장치 끄기:**

- (1) 점화 장치를 끄려면 점화 키를 ACC 위치로 돌리십시오(A).
- (2) 점화 키를 LOCK 위치로 다시 돌리고(B) 빼십시오.

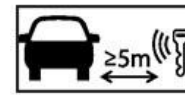

**고전압 시스템 비활성화**

다른 모든 경우에는 다음과 같이 고전압 시스템을 비활성화해야 합니다.

**옵션 1: 고압 분리 장치**



비상 차단 버튼은 고전압 배터리 측면 트림 패널의 컷아웃에 있습니다.

- 비상 차단 버튼을 누르십시오.



## 옵션 2: 대체 고압 분리 장치

고전압 차단 장치(보호 접촉 플러그)는 고전압 배터리 우측에 있습니다.

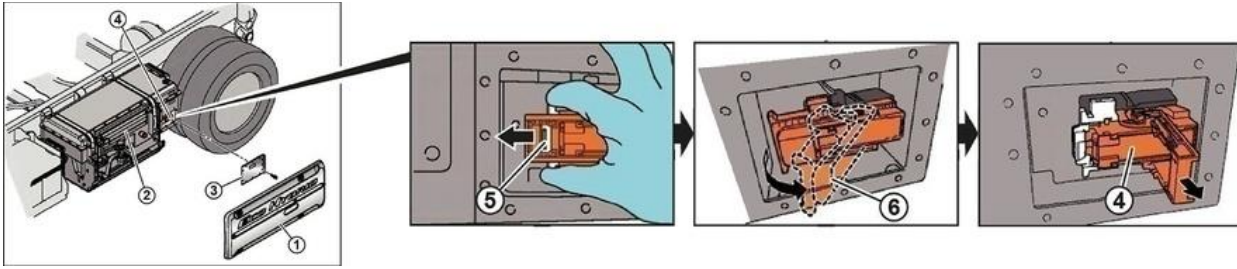

- 볼트 6 (M8) 를 풀어, 측면 패널 (1) 를 떼어.
- 볼트 12개(M6)를 풀어 빼고 보호 접촉 플러그(4)의 커버(3)를 떼어내십시오.
- 잠금 레버(6)의 고정 부품(5)을 좌측으로(화살표) 미십시오.
- 잠금 레버(6)를 바깥쪽으로 젖히십시오.
- 보호 접촉 플러그(4)를 홀더에서 당겨 빼십시오. 이제 배터리의 고전압 전기 회로가 확실히 차단되었습니다.
- 볼트 4개로 커버(3)를 다시 부착하여 고전압 시스템이 다시 켜지지 않도록 하십시오.



### 전기 전압으로 인한 위험

콘덴서가 방전될 때까지 기다리지 않고 구조 작업을 시작하면 감전될 수 있습니다. 이로 인해 심각한 부상 또는 사망에 이르는 부상을 입을 수 있습니다. 구조 작업을 시작하기 전에 변압기의 콘덴서가 방전되도록 고전압 시스템을 끈 후 최소 5분 동안 기다리십시오.



고전압 네트워크에 잔류 전압이 없는지 확인하려면 스위치를 끈 후 약 20초 동안 기다리십시오.



에어백 및 안전벨트 텐서너와 같은 수동 보안 시스템은 12V 차량 전원 시스템에 의해 계속해서 전원이 공급됩니다.



### 12V 배터리 분리

1. 12V 배터리 커버 제거.
2. 12V 배터리의 음극 케이블을 볼트 체결부에서 푼 후 의도치 않게 접촉되지 않도록 보호하십시오.