









- ① Akumulator 12 V, Kierownica po lewej stronie
- ② Akumulator 12 V, Kierownica po prawej stronie
- ③ Akumulator wysokiego napięcia
- ④ Wyłącznik wysokiego napięcia
- ⑤ Gniazdo ładowania instalacji wysokiego napięcia

Legenda

 Poduszka powietrzna	 Generator gazu	 Napinacz pasa bezpieczeństwa	 Wzmocnienie konstrukcyjne
 Moduł sterujący systemu zabezpieczającego przed skutkami wypadków	 Akumulator 12 V	 Akumulator wysokiego napięcia	 Komponenty instalacji wysokiego napięcia
 Wyłącznik wysokiego napięcia			

Wskazówka

Dalsze informacje znajdują się w naszym [przewodniku ratunkowym](#).



Identyfikacja pojazdu

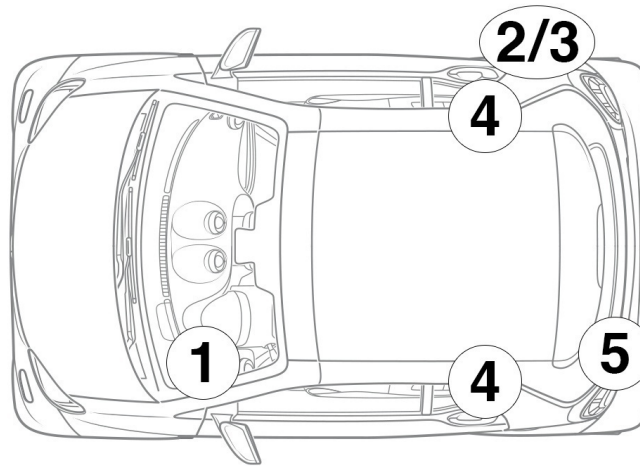

- ① Wskaźnik poziomu naładowania/ przepływu energii akumulatora wysokiego napięcia



- ② Gniazdo ładowania instalacji wysokiego napięcia ECE



- ③ Gniazdo ładowania instalacji wysokiego napięcia USA/Kanada



- ④ Lewy/ prawy słupek B



- ⑤ Kłapa tylna z lewej strony



Wyłącznik wysokiego napięcia

Wyłącznik wysokiego napięcia znajduje się z tyłu u dołu akumulatora wysokiego napięcia po prawej stronie, patrząc w kierunku jazdy.

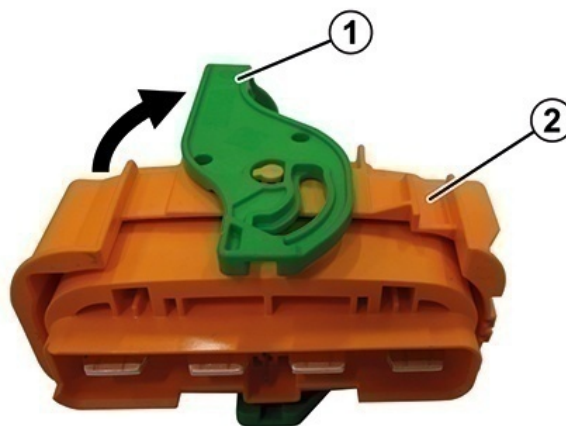
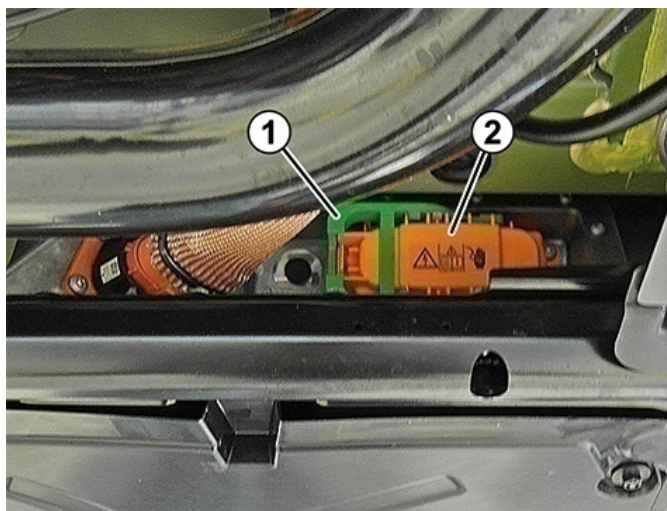

Otworzyć blokadę (1) wtyku (2) / wyciągnąć wtyk (2) z akumulatora wysokiego napięcia