









- ① Acumulator 12 V
- ② Acumulator de înaltă tensiune
- ③ Dispozitiv de decuplare de înaltă tensiune
- ④ Windowbag (numai SUA)

 Airbag	 Generator de gaz	 Dispozitiv de tensionare centuri	 Amortizor cu gaz	 Ranforsare structură
 Calculator sisteme de siguranță pasivă	 Acumulator 12 V	 Acumulator de înaltă tensiune	 Componente de înaltă tensiune	

Indicație: Pentru mai multe informații, vă rugăm să consultați ghidurile [operaționale de salvare](#).



1. Identificare / recunoaștere

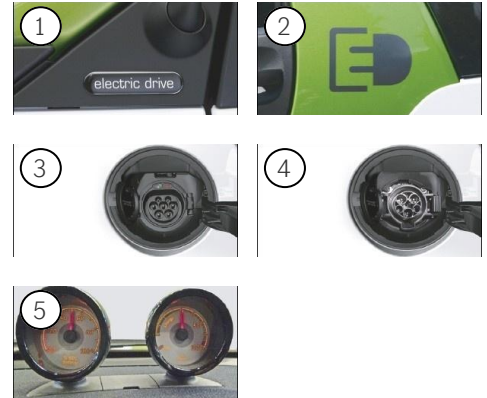
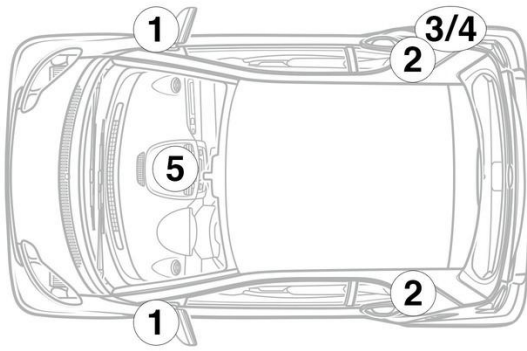

3. Înlăturare pericole / reguli de securitate

Dezactivarea sistemului de înaltă tensiune

În toate celelalte cazuri, sistemul de înaltă tensiune se dezactivează după cum urmează:

Dispozitiv de deconectare a înaltei tensiuni



Dispozitivul de decuplare de înaltă tensiune se află la partea inferioară a panoului de instrumente în direcția de deplasare stânga.

Trageți stecker-ul (1) din suport



Pentru a vă asigura că nu mai există tensiune reziduală în rețeaua de înaltă tensiune, așteptați aproximativ 20 de secunde după dezactivare.



Sistemele de siguranță pasivă, cum ar fi airbagurile și sistemele de pretensionare a centurilor de siguranță, sunt alimentate în continuare cu tensiune de către rețeaua de bord de 12 V.



Deconectați bateria de 12 V

1. Îndepărtați capacul bateriei de 12 V.
2. Slăbiți cablul minus al bateriei de 12 V la conexiunea cu șurub și asigurați-l împotriva contactului nedorit.