











-  Airbag
-  Gasgenerator
-  Gurtstraffer
-  SRS Steuergerät
-  Gasdruckdämpfer / vorgespannte Feder
-  Achtung-Zone
-  Niedervolt-Batterie
-  Hochspannungsbatterie
-  Hochspannungskabel
-  Hochspannungskomponente
-  Hochvolt-Trennstelle

Hinweis: Weiterführende Informationen entnehmen Sie bitte unserem [Rettungsleitfaden](#).



1. Identifizierung / Erkennung

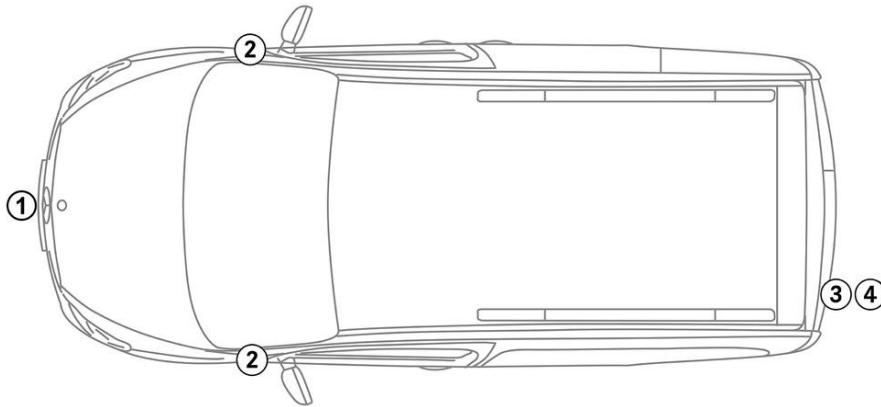

2. Immobilisieren / Stabilisieren / Anheben

Parkbremse



Wählhebel (1) in Stellung P drücken. Die Parkbremse wird automatisch aktiviert.

Feststellbremse

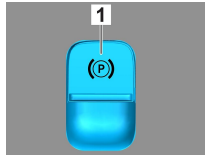

Elektrische Feststellbremse (1)

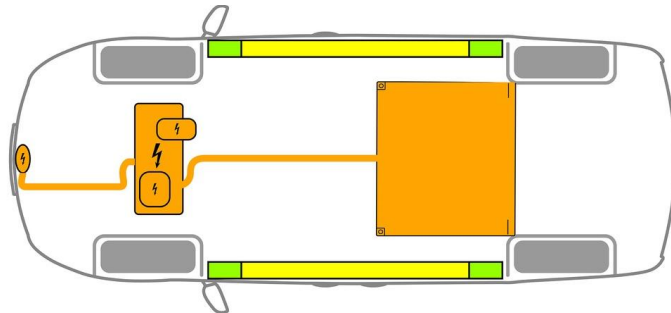

- Geeignete Anhebepunkte
- Geeignete Stabilisierungspunkte an der Seite
- Hochvoltbatterie



Eine zusätzliche Verformung der Schweller und des Unterbodens während der Rettung (z.B. durch Abstützung mit Hydraulikausrüstung) muss vermieden werden.

3. Direkte Gefahren ausschalten / Sicherheitsbestimmungen

Main Method

Zündung ausschalten:

1. START-STOP-Taste drücken ohne die Betriebsbremse zu betätigen.
2. Elektronischen Fahrzeugschlüssel im Abstand von mindestens 5 m verwahren.

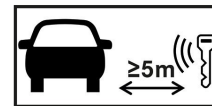

Das Fehlen von Motorgeräuschen bedeutet nicht, dass das Fahrzeug ausgeschaltet ist.



Ein Neustart ist bis zur Ausserbetriebsetzung des Fahrzeugs möglich.

Deaktivierung des Hochvoltsystems



Bei Unfällen mit Auslösung von Airbags und Gurtstraffern wird das Hochvoltsystem automatisch abgeschaltet.



Alternative Method

In allen anderen Fällen ist das Hochvoltsystem wie folgt zu deaktivieren:



Hochvoltabschaltvorrichtung

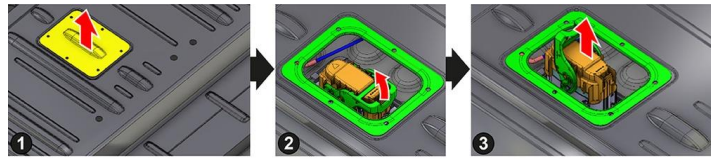
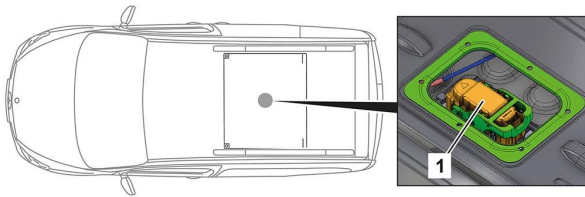

Die hintere Sitzbank nach vorne schieben und anheben.
Die Hochvolt-Abschaltvorrichtung befindet sich im Innenraum an der Oberseite der Hochvoltbatterie.

- (1) Schutzkappe und Abdeckkappe entfernen
- (2) Stecker entriegeln
- (3) Stecker herausziehen



Um sicherzustellen, dass im Hochspannungsnetz keine Restspannung mehr anliegt, ca. 20 Sekunden nach dem ausschalten warten.



Die passiven Sicherheitssysteme wie Airbags und Gurtstraffer werden durch das 12-Volt-Bordnetz weiter mit Spannung versorgt.

Access



12-V-Batterie abklemmen



1. Abdeckung der 12-Volt-Batterie im Motorraum entfernen.
2. Minuskabel der 12-Volt-Batterie an der Schraubverbindung lösen und gegen ungewollten Kontakt sichern.



Die passiven Sicherheitssysteme (Airbags und Gurtstraffer) werden deaktiviert.

4. Zugang zu den Insassen

Bei der Befreiung der Insassen sind die Komponenten der Rückhaltesysteme (insbesondere pyrotechnische Elemente) gemäß den Angaben auf Seite 1 zu berücksichtigen.

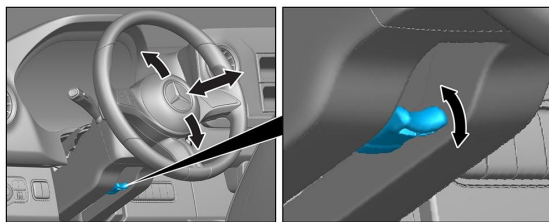

Lenkradeinstellung

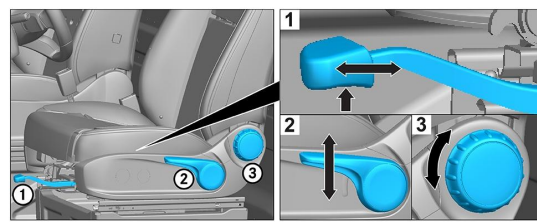

Sitzeinstellung (mechanisch)

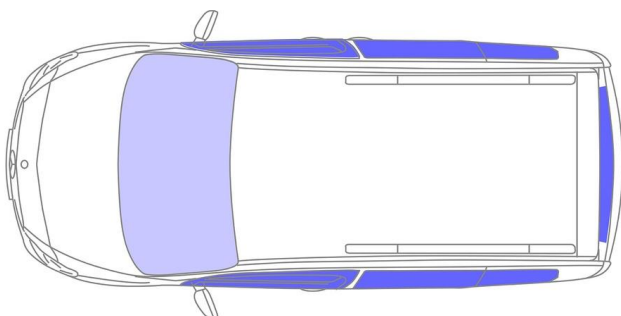

- VSG: Verbundsicherheitsglas
- ESG: Einscheibensicherheitsglas



5. Gespeicherte Energie / Flüssigkeiten / Gase / Feststoffe



Alle Hochvoltleitungen sind mit einer orangefarbenen Isolierung versehen.

6. Im Brandfall



Feuerwehrgang hinter der zweiten Sitzreihe.

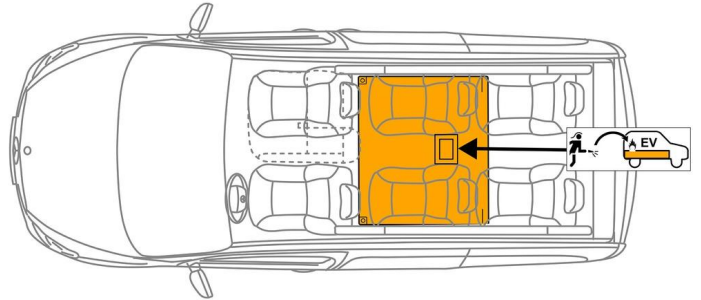

Zum Löschen eines Fahrzeugbrandes große Mengen Wasser (H₂O) verwenden.

Zum Kühlen der Li-ion-Batterie größere Mengen Wasser (H₂O) verwenden.



Warnung: Wiederentzünden der Batterie



Wenn Kühlmittel aus der Hochvoltbatterie austritt, kann sie durch thermische Überlastung instabil werden. Prüfen sie die Batterietemperatur mit einer IR-Wärmebildkamera.



7. Im Wasser

Es besteht keine Gefahr, dass Spannung an der Karosserie anliegt.

Nach der Bergung des Fahrzeugs:

1. Das Wasser aus dem Innenraum abfließen lassen.
2. Deaktivierung des Hochvoltsystems einleiten (siehe Kapitel 3).

8. Abschleppen / Transport / Lagerung

Das Fahrzeug nur mit beiden Achsen auf einem Abschleppwagen oder Autotransporter transportieren.

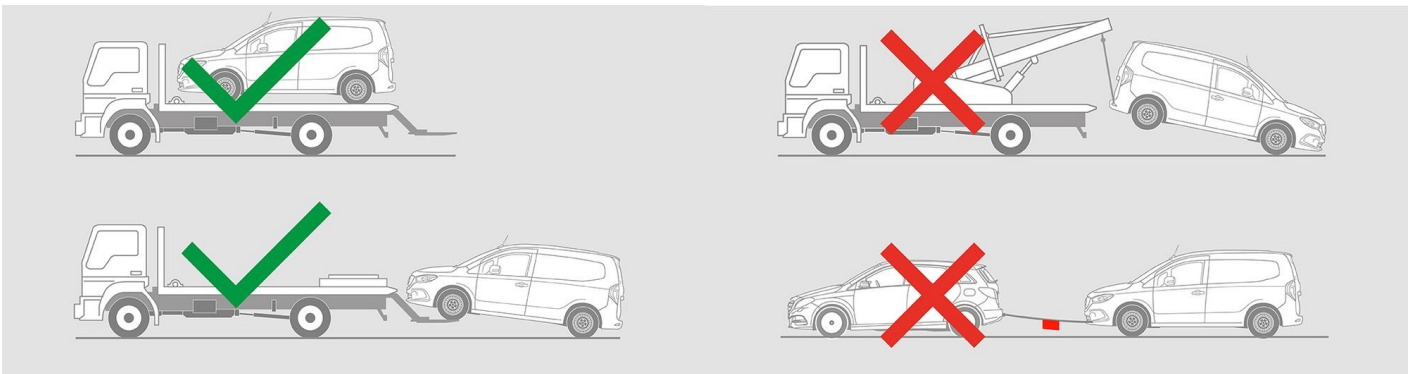

In sicherem Abstand von anderen Fahrzeugen aufbewahren.



Warnung: Wiederentzünden der Batterie



9. Wichtige zusätzliche Informationen

Weitere Informationen finden Sie im [Leitfaden für Abschleppdienste Pkw.](#)



10. Erläuterung der verwendeten Piktogramme



Elektrofahrzeug



Gefahr



Spannungsgefahr



Entzündbar



Gesundheitsschädlich



Korrosiv



Akute Toxizität



Mit Wasser löschen



Sichershandschuhe



Gesichtsschutz



IR-Wärmebildkamera
benutzen



Motorhaube



Smart-Schlüssel ent-
fernen



Zugang zur Hochspannungsbatterie