











-  Krockudde
-  Gasgenerator
-  Bältesförsträckare
-  SRS styrenhet
-  Gastrycksdämpare/förspänd fjäder
-  Försiktighetszon
-  Lågvoltsbatteri
-  Högspänningsbatteri
-  Högspänningskabel
-  Högspänningskomponent
-  Högspänningsenhet som kopplar bort högspänning

Observera: Mer information finns i vår [räddningsguide](#).



1. Identifiering

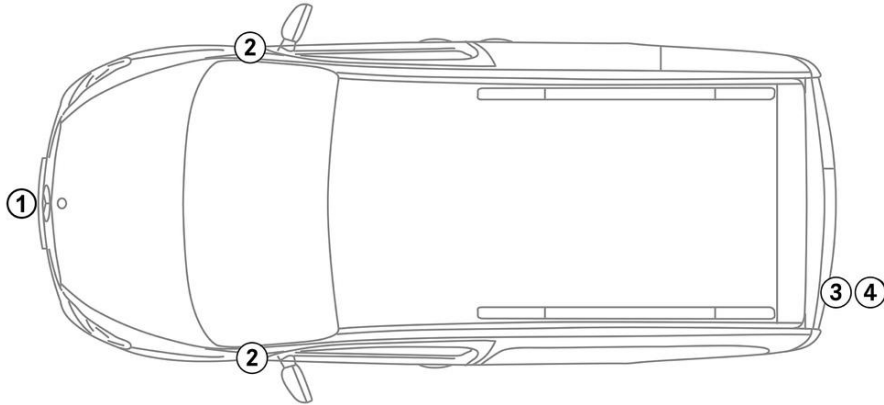

2. Immobilisering / stabilisering / lyft

Parkeringsbroms



1. För växelväljaren till läget P.

Parkeringsbroms

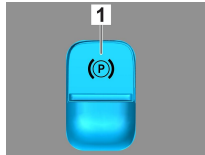

1. Elektrisk parkeringsbroms

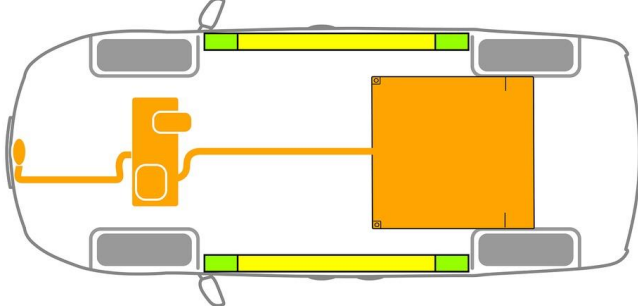

- Lämpliga lyftpunkter
- Lämpliga stabiliseringspunkter på sidan
- Högspänningsbatteri

Undvik att ytterligare deformera trösklarna och underredet under räddningsinsatsen (exempelvis genom att använda dem som stöd för hydraulisk utrustning).

3. Oskadliggöra akuta risker/ säkerhetsföreskrifter

Main Method

Slå av tändningen:

- Tryck på START-STOP-knappen utan att manövrera färdbronsen.
- Förvara den elektroniska fordonsnyckeln på minst 5 m avstånd.

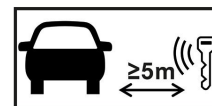

Frånvaron av motorljud är inget säkert tecken på att fordonet är avstängt.

Ny start kan ske tills fordonet har stängts av helt.

Inaktivering av högspänningssystem

Högspänningssystemet stängs automatiskt av vid olyckor där airbags och bältesförsträckare har löst ut.





Alternative Method

I alla andra situationer ska högspänningssystemet inaktiveras så här:



Högspänningsfrånskiljare

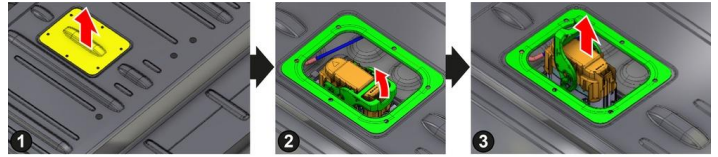
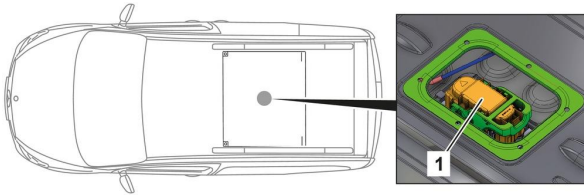

Frånkopplingsanordningen för högvolt sitter på förarsidan i motorrummet. Skjut baksätet framåt och lyft det. Frånkopplingsanordningen för högvolt sitter på högvoltsbatteriets ovsida i kupén.

- (1) Ta bort skyddskåpan och kåpan
- (2) Lås upp stickkontakten
- (3) Dra ut stickkontakten



Vänta i ca 20 sekunder så att eventuell restspänning i högspänningsnätet hinner jämnas ut.



Airbags, bältesförsträckare och andra passiva säkerhetssystem försörjs fortsatt med spänning från elsystemet med 12 volt.

Access



Koppla loss 12-voltsbatteriet



- 1. Ta bort övertäckningen från 12-voltsbatteriet i motorrummet.
- 2. Lossa minuskabeln från skruvförbandet på 12-voltsbatteriet och säkra den mot oavsiktlig kontakt.



De passiva säkerhetssystemen (airbags och bältesförsträckare) inaktiveras.

4. Åtkomst till passagerare

När personerna i bilen frigörs måste hänsyn tas till säkerhetssystemets komponenter (särskilt pyrotekniska element) i enlighet med informationen på sidan 1.

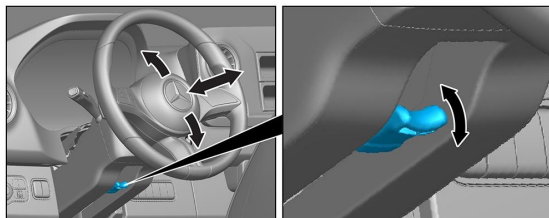

Rattinställning

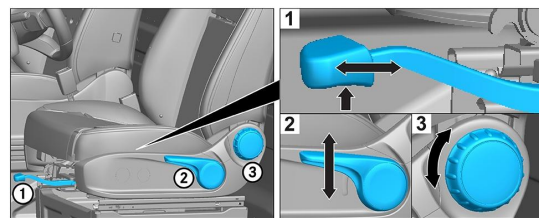

Stolsinställning (mekanisk)

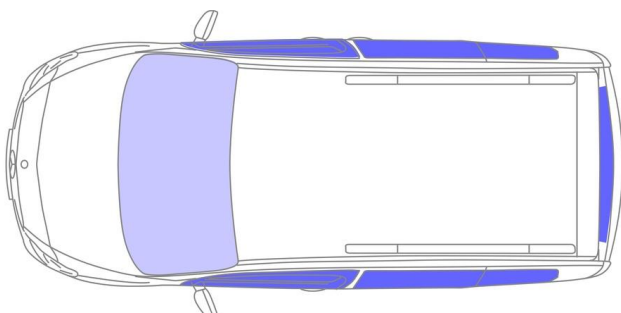

- VSG: Laminerat säkerhetsglas
- ESG: enkelt säkerhetsglas



5. Lagrad energi / vätskor / gaser / fasta ämnen



Alla högspänningsledningar ska vara försedda med orange isolering.

6. I händelse av brand



Fireman Access is in the second row of seats under the bench seat.

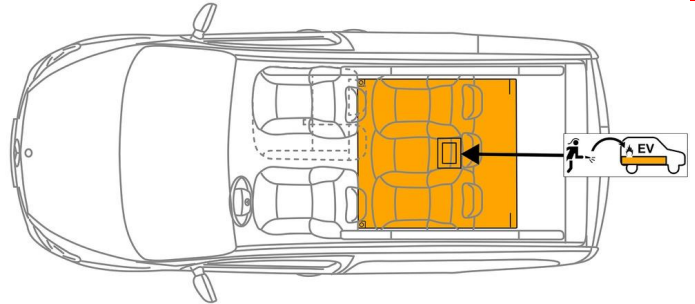

Använd stora mängder vatten (H₂O) vid släckning av fordonsbränder.

Använd stora mängder vatten (H₂O) vid kylning av litiumjonbatterier.



Varning: Batteriet kan antändas på nytt



Kylmedel som tränger ut ur högspänningsbatteriet kan bli instabil vid upphettning. Kontrollera batteritemperaturen med en värmekamera.



7. Om fordonet är nedsänkt i vatten

Det finns ingen fara för att karossen är spänningssatt.

Efter bärgning av fordonet:

1. Låt vattnet rinna ut ur kupén.
2. Inled inaktivering av högspänningssystemet (se kapitel 3).

8. Bogsering / transport / förvaring

Transportera alltid fordonet med båda axlarna på en bärgningsbil eller ett biltransportflak.

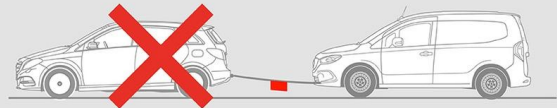
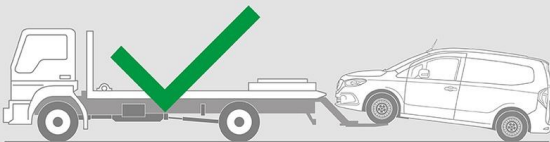
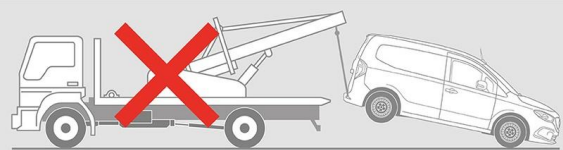
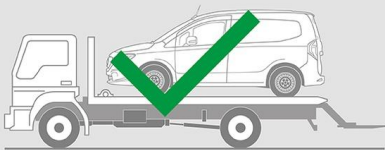

Placeras på säkert avstånd från andra fordon.



Varning: Batteriet kan antändas på nytt



9. Övrig viktig information

Mer information finns i [Guide till personbilsbärgare](#).



10. Förklaring till de pictogram som används



Elektriskt fordon



Allmän varningsskylt



Varning, spänning



Brandfarligt



Farligt för människors hälsa



Frätande medel



Akut toxicitet



Använd vatten för att släcka elden



Safety gloves



Face shield



Använd infraröd värmekamera



Motorhuv



Ta bort smartnyckeln



Speciell batteriåtkomst