

- |  |                                |  |                   |  |                    |  |                     |  |                                  |
|--|--------------------------------|--|-------------------|--|--------------------|--|---------------------|--|----------------------------------|
|  | Turvatyyny                     |  | Kaasugeneraattori |  | Turvavyön kiristin |  | SRS-ohjainlaite     |  | Kaasujousi / esijännitetty jousi |
|  | Huomioalue                     |  | Matalajänniteakku |  | Korkeajänniteakku  |  | Korkeajännitejohdot |  | Korkeajännite Komponentit        |
|  | Korkeajännitteen katkaisukohta |  |                   |  |                    |  |                     |  |                                  |

Ohje: Katso lisätietoja [pelastusohjeestamme](#).

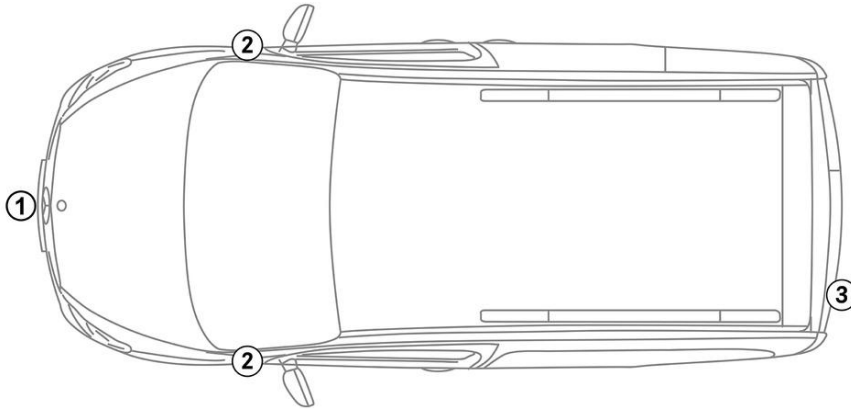

### 1. Ajoneuvon tunnistaminen/ identifiointi



②



③



### 2. Ajoneuvon sammuttaminen / stabilointi

#### Seisontajarru



1. Paina vaihteenvaihtin asentoon P.

#### Seisontajarru

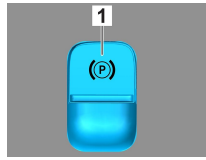

1. Sähköinen seisontajarru

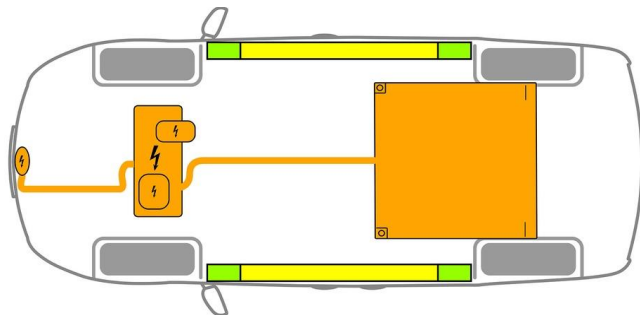

- Soveltuvat nostopisteet
- Soveltuvat vakautuspisteet sivulla
- Korkeajänniteakku



Kynnyksen ja pohjan lisävääntyminen pelastuksen aikana (esim. tuenta hydraulikkavarusteilla) on vältettävä.

### 3. Ajoneuvon vaarattomaksi tekeminen

#### Kytke sytytysvirta pois päältä:

1. Paina START-STOP-painiketta painamatta käyttöjarrua.
2. Säilytä ajoneuvon sähköinen avain vähintään 5 metrin etäisyydellä.

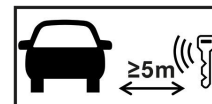

Moottorin äänen puuttuminen ei tarkoita, että ajoneuvo on kytketty pois päältä.



Uudelleenkäynnistys on mahdollista ajoneuvon käytöstäpoistamiseen asti.

#### Korkeajännitejärjestelmän deaktivointi



Korkeajännitejärjestelmä kytketään automaattisesti pois päältä sellaisten onnettomuuksien tapauksessa, joissa turvavyönkiristimet laukeavat.





Kaikissa muissa tapauksissa korkeajännitejärjestelmä on deaktivoitava seuraavasti:



### Vaihtoehto 1: Korkeajännitteen poiskytkentälaite

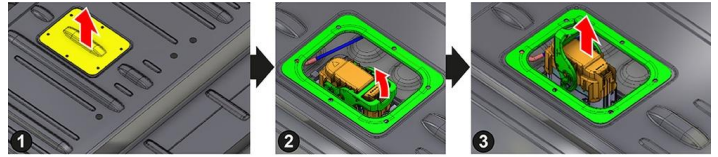
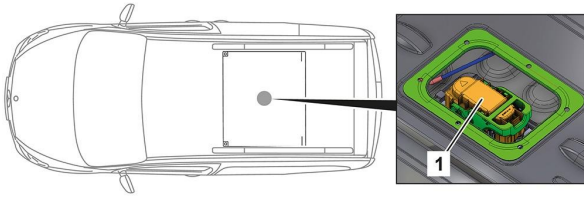

Korkeajännite-poiskytkentälaite on moottoritilassa kuljettajan puolella. Työnnä takaistuinpennkkiä eteenpäin ja nosta.

Korkeajännite-poiskytkentälaite on sisätalassa korkeajänniteakun yläosassa.

- (1) Poista suojalevy ja peitelevy
- (2) Avaa pistokkeen lukitus
- (3) Vedä pistoke ulos



Odota poiskytkennän jälkeen n. 20 sekuntia sen varmistamiseksi, ettei korkeajänniteverkossa ole enää jännösjännitystä.



Ajoneuvon 12 V:n sähköverkko syöttää edelleen virtaa passiivisille turvajärjestelmille, kuten turvatyynyille ja turvavyönkiristimille.



### 12 V:n akun kytkeminen irti

1. Poista 12 V:n akun suojus moottoritilasta.
2. Irrota 12 V:n akun miinusjohto ruuviliitännästä ja varmista tahattoman kosketuksen estämiseksi.



Passiiviset turvajärjestelmät (turvatyynyt ja turvavyönkiristimet) deaktivoidaan.

## 4. Ajoneuvon sisällä olevien pelastaminen

Vapautettaessa autossa matkustavia henkilöitä on huomioitava turvavarusteiden komponentit (erityisesti pyrotekniset elementit) sivulla 1 olevien tietojen mukaisesti.

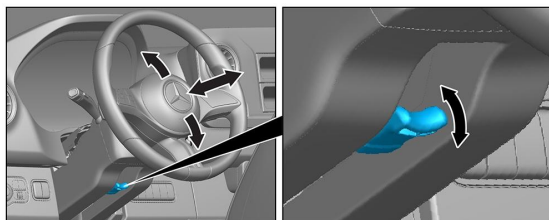

Ohjauspyörän säätö

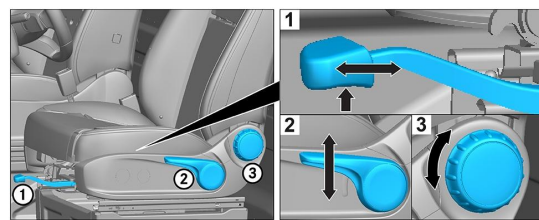

Istuimen säätö (mekaaninen)

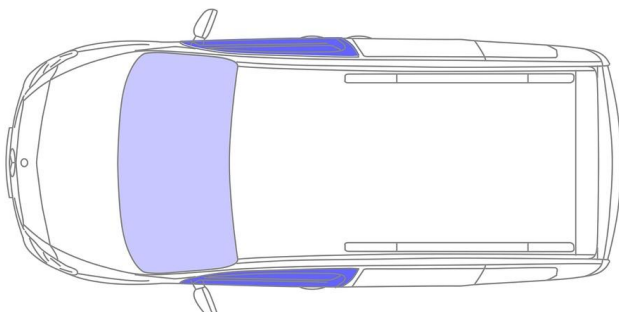

- VSG: Laminoitu varmuuslasi
- ESG: Karkaistu varmuuslasi



## 5. Ajoneuvon käyttövoima, nesteet, kiinteät aineet



Kaikki korkeajännitejohdot on varustettu oranssilla eristyksellä.

## 6. Toimenpiteet tulipalon sattuessa



Fireman Access in the hold.



Käytä ajoneuvopalon sammuttamiseen suuria määriä vettä (H<sub>2</sub>O).  
Käytä litiumioniakun jäädyttämiseen suuria määriä vettä (H<sub>2</sub>O).



Varoitus: Akun uudelleensyttyminen



Jos korkeajänniteakusta tulee ulos jäähdytysainetta, siitä voi tulla termisen ylikuormituksen vuoksi epävaka. Tarkasta akun lämpötila ip-lämpökamera.



## 7. Toimenpiteet auton joutuessa hukuksiin

Ei ole vaaraa, että korissa olisi jännite.

Ajoneuvon pelastamisen jälkeen:

1. Anna veden virrata pois sisätilasta.
2. Deaktivoi korkeajännitejärjestelmä (katso luku 3).

## 8. Hinaaminen / Kuljetus / Varastointi

Kuljeta ajoneuvoa vain molemmat akselit hinausautossa tai autonkuljetusautossa.

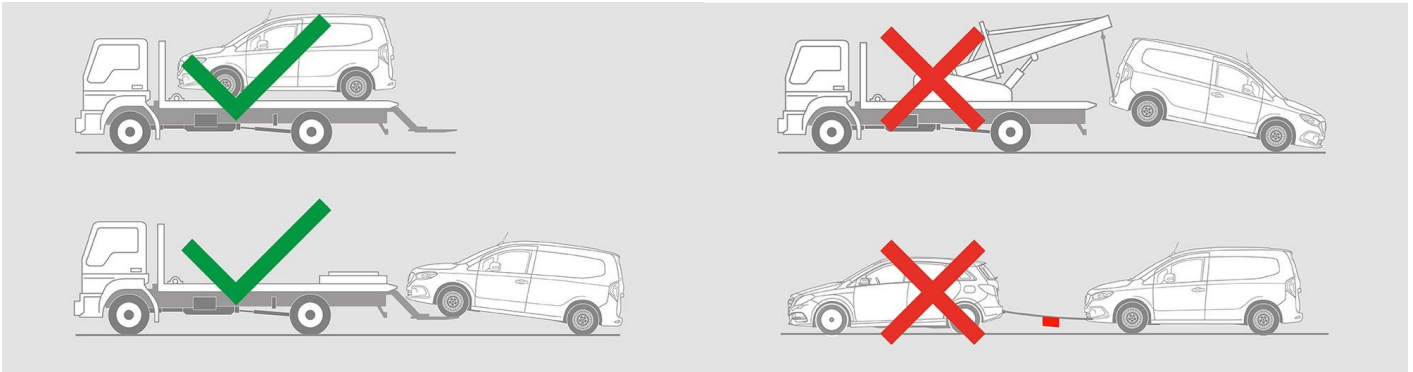

Säilytä turvallisen etäisyyden päässä muista ajoneuvoista.



Varoitus: Akun uudelleensyttyminen



## 9. Tärkeitä lisätietoja

Lisätietoja on kohdassa [Ohjeet henkilöautojen hinauspalveluille](#).



10. Merkkien selitykset



Sähköauto



Vaara



Jännitevaara



Syttyvä



Terveydelle haitallinen



Syövyttävä



Välitön myrkyllisyys



Sammuta vedellä



Safety gloves



Face shield



Käytä IR-  
lämpökameraa



Konepelti



Smart-avaimen  
poistaminen



Special battery access