

- |   |  |   |                           |   |                                      |   |                      |   |                                   |
|---|--|---|---------------------------|---|--------------------------------------|---|----------------------|---|-----------------------------------|
|  | Подушка безопасности                         |  | Газогенератор             |  | Преднатяжитель ремня безопасности    |  | Блок управления SRS  |  | Активная система защиты пешеходов |
|  | Газонаполненный амортизатор / сжатая пружина |  | Зона повышенного внимания |  | Низковольтная аккумуляторная батарея |  | Бензин Топливный бак |   |                                   |

Указание: Дополнительную информацию см. в нашем [руководстве для аварийно-спасательных служб](#).

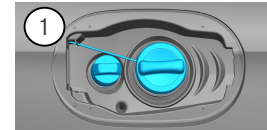

## 1. Идентификация / опознавание



## 2. Обездвиживание / стабилизация / подъем

### Парковочный тормоз (электрический)

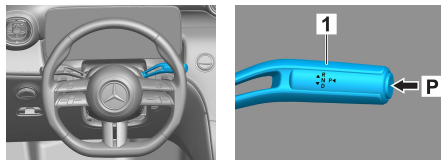

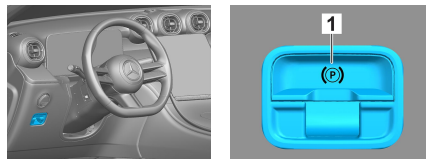

### Стояночный тормоз

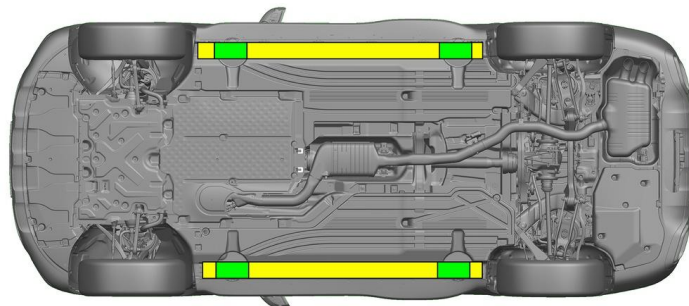

Нажмите переключатель P на рычаге селектора (1). Парковочный тормоз (электрический) включается автоматически.

Электрический стояночный тормоз (1)



 Подходящие точки подъема

 Подходящие точки стабилизации на боковой стороне



Необходимо предотвратить дополнительную деформацию порогов и днища кузова во время спасательной операции (например, посредством поддержки с помощью гидравлического оборудования).

## 3. Нейтрализация прямых угроз / техника безопасности

### Выключение зажигания:

1. Нажмите кнопку START/STOP (пуск/останов), не активируя рабочую тормозную систему.
2. Держите электронный ключ автомобиля на расстоянии не менее 5 м.

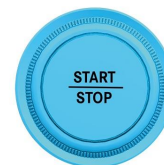
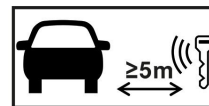

Отсутствие звука работающего двигателя не означает, что автомобиль выключен.



Повторный запуск возможен вплоть до вывода автомобиля из эксплуатации.



### Отсоединение аккумуляторной батареи на 48 В

1. Снимите крышку аккумуляторной батареи на 48 В в моторном отсеке.
2. Отвинтите кабель отрицательного полюсного вывода аккумуляторной батареи на 48 В на резьбовом соединении и обеспечьте защиту от непреднамеренного прикосновения к нему.





### Отсоединение аккумуляторной батареи на 12 В



1. Снимите крышку аккумуляторной батареи на 12 В в багажнике.
2. Отвинтите кабель отрицательного полюсного вывода аккумуляторной батареи на 12 В на резьбовом соединении и обеспечьте защиту от непреднамеренного прикосновения к нему.



Пассивные системы безопасности (подушки безопасности и натяжители ремня безопасности) деактивируются.

### 4. Доступ к пассажирам

При освобождении пассажиров учитывайте компоненты систем удержания (особенно пиротехнические элементы) в соответствии с указаниями на странице 1.

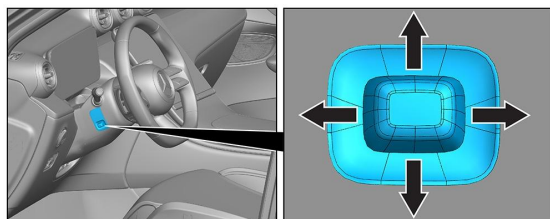

Регулировка рулевого колеса

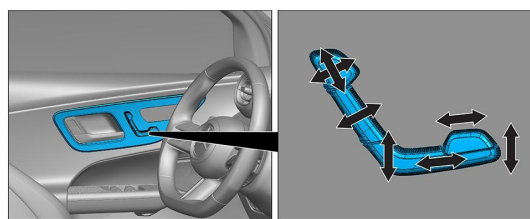

Регулировка сиденья (электрическая)

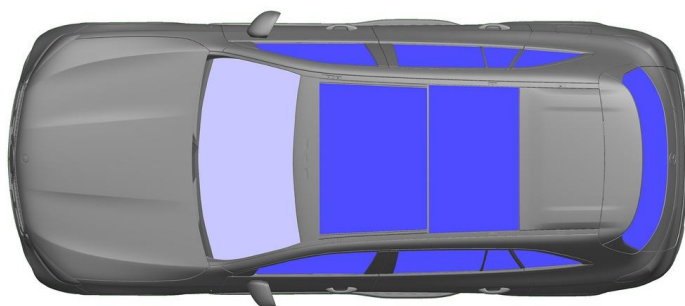

 VSG: многослойное безопасное стекло

 ESG: однослойное безопасное стекло

### 5. Источники энергии / жидкости / газы / твердые вещества



### 6. В случае пожара



Для тушения возгорания автомобиля используйте большой объем воды (H<sub>2</sub>O).

### 7. В случае затопления

Опасность наличия напряжения на кузове автомобиля отсутствует. После эвакуации автомобиля

1. Спустите воду из салона.
2. Запустите деактивацию бортовой сети на 12/48 В (см. главу 3).

### 8. Буксировка / транспортировка / хранение

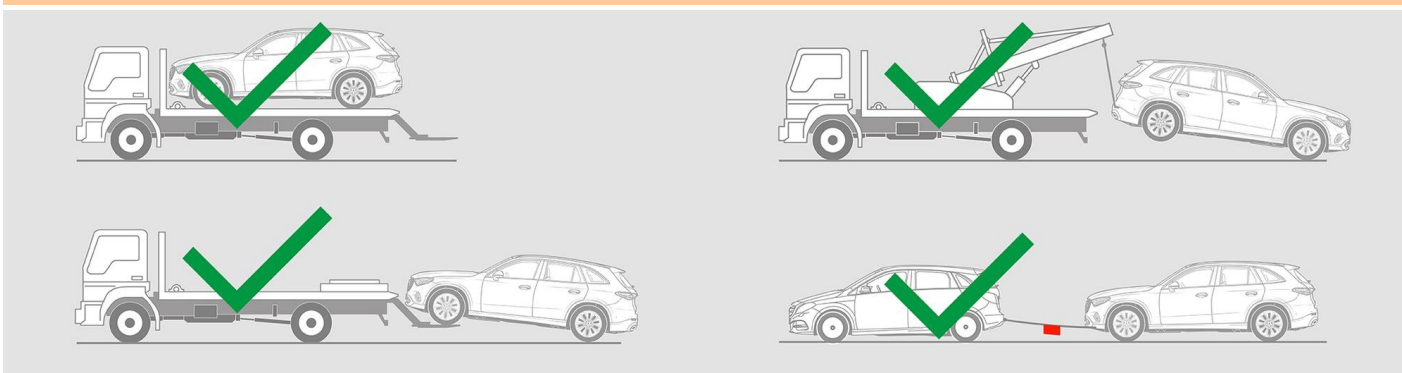



## 9. Важная дополнительная информация

Подробную информацию см. в документе [Руководство для служб буксировки легковых автомобилей](#).

## 10. Пояснение к используемым пиктограммам



Автомобиль с жидкими видами топлива кл. 2



Опасность



Воспламеняющийся



Вредный для здоровья



Коррозионный



Острая токсичность



Тушить водой



Тушить сухой пеной



Тушить влажной пеной



Капот



Багажник



Удалить смарт-ключ