







-  Подушка безопасности
-  Газогенератор
-  Преднатяжитель ремня безопасности
-  Блок управления SRS
-  Газонаполненный амортизатор / сжатая пружина
-  Низковольтная аккумуляторная батарея
-  Дизельное топливо  
Топливный бак

Указание: Дополнительную информацию см. в нашем [руководстве для аварийно-спасательных служб](#).



### 1. Идентификация / опознавание

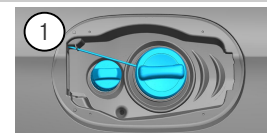
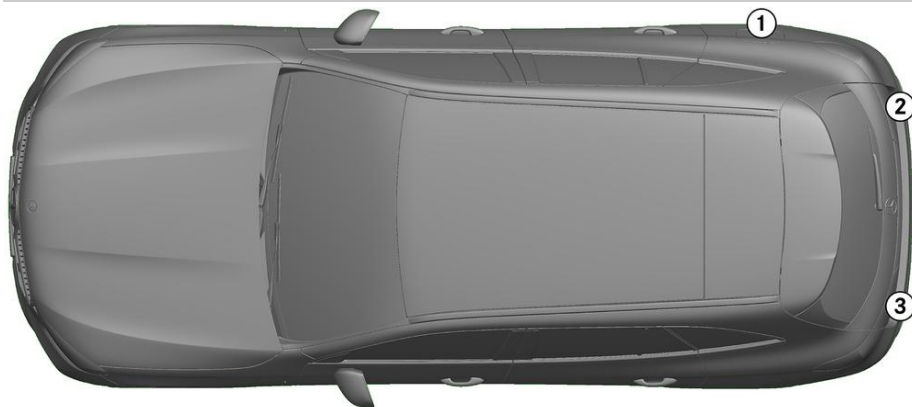

### 2. Обездвиживание / стабилизация / подъем

#### Парковочный тормоз (электрический)

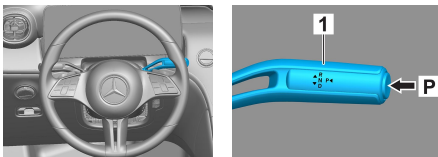

#### Стояночный тормоз

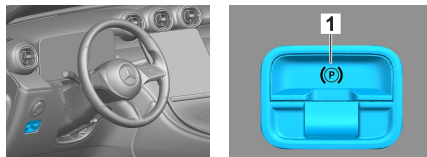

Нажмите переключатель P на рычаге селектора (1). Парковочный тормоз (электрический) включается автоматически.

Электрический стояночный тормоз (1)

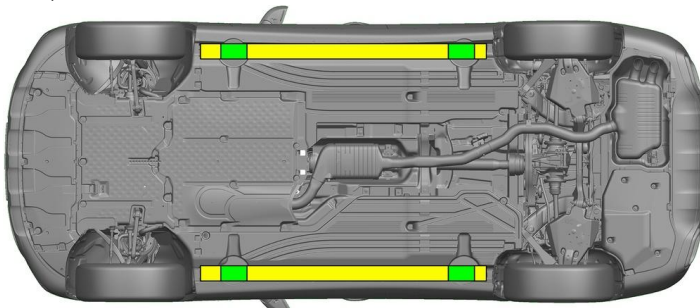

- Подходящие точки подъема
- Подходящие точки стабилизации на боковой стороне



Необходимо предотвратить дополнительную деформацию порогов и днища кузова во время спасательной операции (например, посредством поддержки с помощью гидравлического оборудования).

### 3. Нейтрализация прямых угроз / техника безопасности

#### Выключение зажигания:

- Нажмите кнопку START/STOP (пуск/останов), не активируя рабочую тормозную систему.
- Держите электронный ключ автомобиля на расстоянии не менее 5 м.

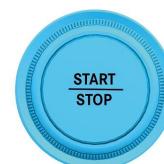
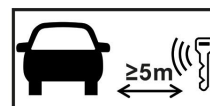

Отсутствие звука работающего двигателя не означает, что автомобиль выключен.



Повторный запуск возможен вплоть до вывода автомобиля из эксплуатации.



#### Отсоединение аккумуляторной батареи на 48 В

- Снимите крышку аккумуляторной батареи на 48 В в моторном отсеке.
- Отвинтите кабель отрицательного полюсного вывода аккумуляторной батареи на 48 В на резьбовом соединении и обеспечьте защиту от непреднамеренного прикосновения к нему.





### Отсоединение аккумуляторной батареи на 12 В



1. Снимите крышку аккумуляторной батареи на 12 В в багажнике.
2. Отвинтите кабель отрицательного полюсного вывода аккумуляторной батареи на 12 В на резьбовом соединении и обеспечьте защиту от непреднамеренного прикосновения к нему.



Пассивные системы безопасности (подушки безопасности и натяжители ремня безопасности) деактивируются.

### 4. Доступ к пассажирам

При освобождении пассажиров учитывайте компоненты систем удержания (особенно пиротехнические элементы) в соответствии с указаниями на странице 1.

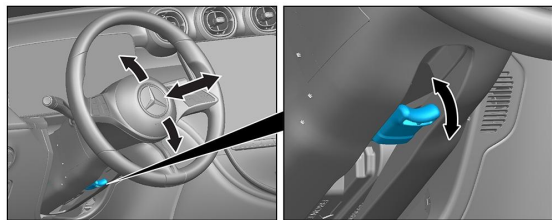

Регулировка рулевого колеса

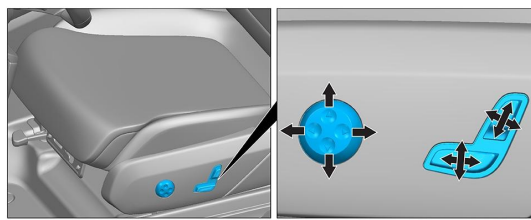

Регулировка сиденья (электрическая)

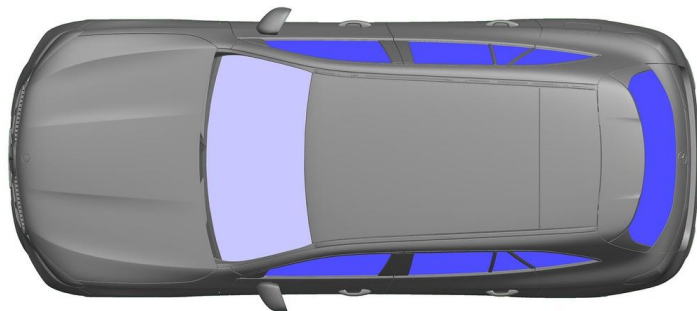

VSG: многослойное безопасное стекло

ESG: однослойное безопасное стекло

### 5. Источники энергии / жидкости / газы / твердые вещества



### 6. В случае пожара



Для тушения возгорания автомобиля используйте большой объем воды (H<sub>2</sub>O).

### 7. В случае затопления

Опасность наличия напряжения на кузове автомобиля отсутствует. После эвакуации автомобиля

1. Спустите воду из салона.
2. Запустите деактивацию бортовой сети на 12/48 В (см. главу 3).

### 8. Буксировка / транспортировка / хранение

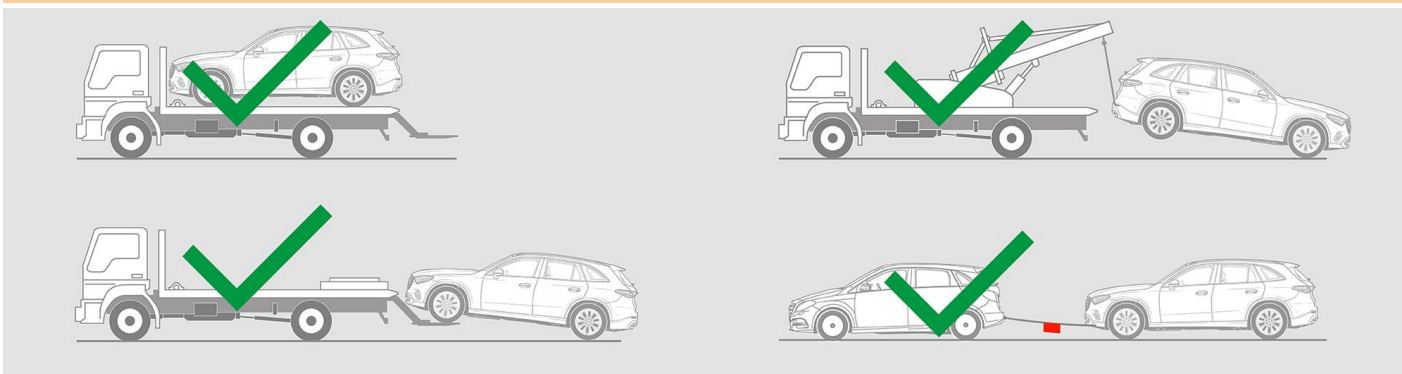



## 9. Важная дополнительная информация

Подробную информацию см. в документе [Руководство для служб буксировки легковых автомобилей](#).

## 10. Пояснение к используемым пиктограммам

|  |                                    |  |                    |  |                  |  |                      |
|--|------------------------------------|--|--------------------|--|------------------|--|----------------------|
|  | Автомобиль с жидким топливом кл. 1 |  | Опасность          |  | Воспламеняющийся |  | Вредный для здоровья |
|  | Коррозионный                       |  | Острая токсичность |  | Тушить водой     |  | Тушить сухой пеной   |
|  | Тушить влажной пеной               |  | Капот              |  | Багажник         |  | Удалить смарт-ключ   |