







-  Подушка безопасности
-  Газогенератор
-  Преднатяжитель ремня безопасности
-  Блок управления SRS
-  Активная система защиты пешеходов
-  Газонаполненный амортизатор / сжатая пружина
-  Низковольтная аккумуляторная батарея
-  Бензин Топливный бак
-  Высоковольтная аккумуляторная батарея
-  Высоковольтный кабель
-  Высоковольтный компонент
-  Альтернативное устройство отключения высокого напряжения
-  Точка размыкания высоковольтной сети (элемент низкого напряжения)

Указание: Дополнительную информацию см. в нашем [руководстве для аварийно-спасательных служб](#).



1. Идентификация / опознавание

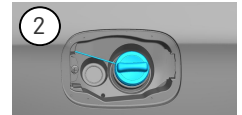
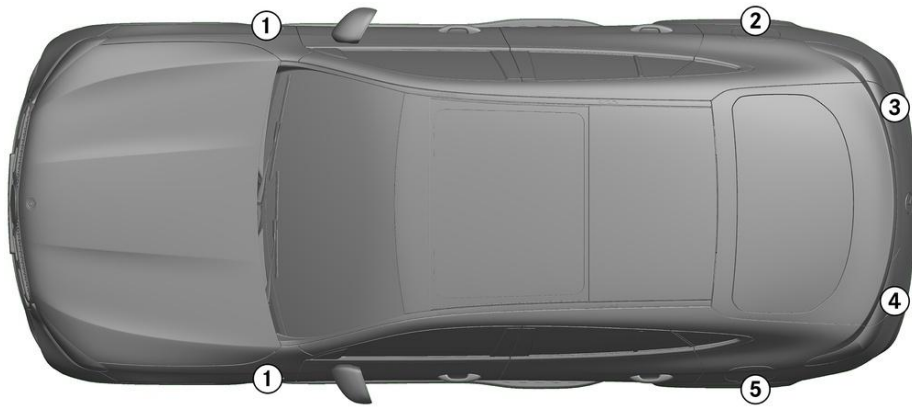

2. Обездвиживание / стабилизация / подъем

Парковочный тормоз (электрический)

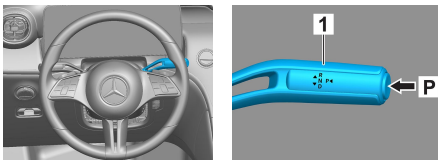

Стояночный тормоз

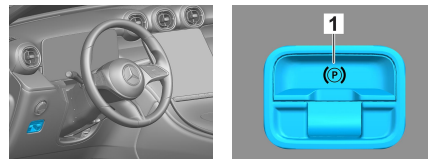

Нажмите переключатель P на рычаге селектора (1). Парковочный тормоз (электрический) включается автоматически.

Электрический стояночный тормоз (1)

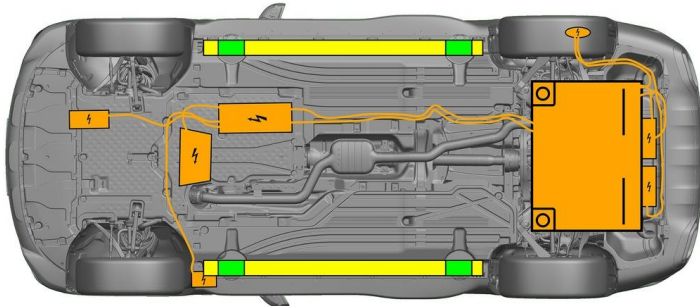

- Подходящие точки подъема
- Подходящие точки стабилизации на боковой стороне
- Высоковольтная аккумуляторная батарея



Необходимо предотвратить дополнительную деформацию порогов и днища кузова во время спасательной операции (например, посредством поддержки с помощью гидравлического оборудования).

3. Нейтрализация прямых угроз / техника безопасности

Выключение зажигания:

1. Нажмите кнопку START/STOP (пуск/останов), не активируя рабочую тормозную систему.
2. Держите электронный ключ автомобиля на расстоянии не менее 5 м.

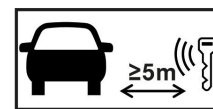

Отсутствие звука работающего двигателя не означает, что автомобиль выключен.



Повторный запуск возможен вплоть до вывода автомобиля из эксплуатации.

Деактивация высоковольтной системы



При ДТП со срабатыванием подушки безопасности и натяжителей ремня безопасности высоковольтная система отключается автоматически.





Во всех остальных случаях деактивируйте высоковольтную систему следующим образом.



Опция 1: Устройство отключения высокого напряжения

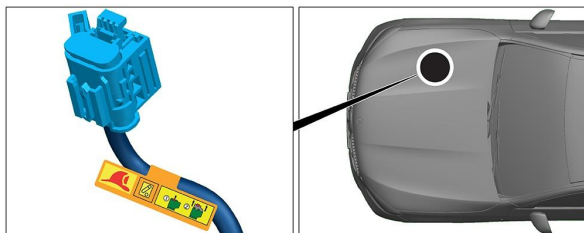

Устройство отключения высокого напряжения находится в моторном отсеке со стороны переднего пассажира.



- (1) Потяните ручку разблокировки
- (2) Нажмите ручку разблокировки вниз
- (3) Вытяните переключатель



Опция 2: Альтернативное устройство отключения высокого напряжения

Альтернативное устройство отключения высокого напряжения находится под крышкой блока предохранителей на приборной панели со стороны переднего пассажира. Оно отмечено указательной табличкой.

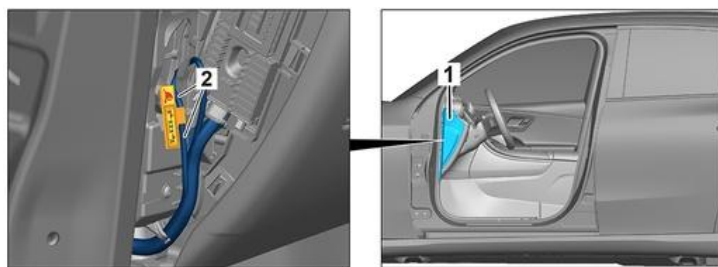

Снимите крышку (1). Отрежьте провод в отмеченном месте (2).



Чтобы убедиться в отсутствии остаточного напряжения в высоковольтной сети, подождите около 20 секунд после выключения.



На пассивные системы безопасности, такие как подушки безопасности и натяжители ремня безопасности, продолжает подаваться напряжение бортовой сети на 12 В.



Отсоединение аккумуляторной батареи на 12 В



1. Снимите крышку аккумуляторной батареи на 12 В в моторном отсеке.
2. Отвинтите кабель отрицательного полюсного вывода аккумуляторной батареи на 12 В на резьбовом соединении и обеспечьте защиту от непреднамеренного прикосновения к нему.



Пассивные системы безопасности (подушки безопасности и натяжители ремня безопасности) деактивируются.



4. Доступ к пассажирам

При освобождении пассажиров учитывайте компоненты систем удержания (особенно пиротехнические элементы) в соответствии с указаниями на странице 1.

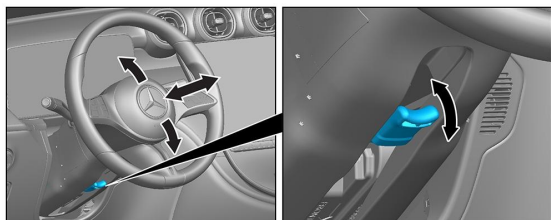

Регулировка рулевого колеса

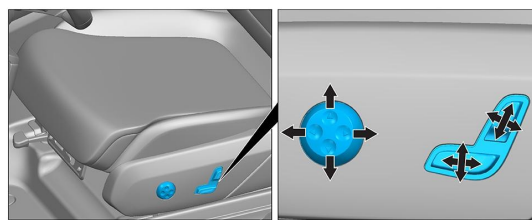

Регулировка сиденья (электрическая)

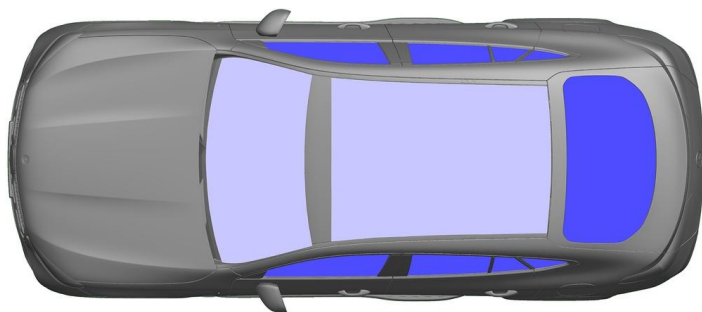

- VSG: многослойное безопасное стекло
- ESG: однослойное безопасное стекло

5. Источники энергии / жидкости / газы / твердые вещества



Все высоковольтные линии оснащены оранжевой изоляцией.

6. В случае пожара



Для тушения возгорания автомобиля используйте большой объем воды (H₂O).
Для охлаждения литий-ионной аккумуляторной батареи используйте большой объем воды (H₂O).



Осторожно: повторное воспламенение аккумуляторной батареи



При выходе охлаждающей жидкости из высоковольтной аккумуляторной батареи последняя может потерять стабильность из-за термической перегрузки. Проверьте температуру аккумуляторной батареи с помощью инфракрасного тепловизора.



7. В случае затопления

Опасность наличия напряжения на кузове автомобиля отсутствует.

После эвакуации автомобиля

1. Спустите воду из салона.
2. Запустите деактивацию высоковольтной системы (см. главу 3).



8. Буксировка / транспортировка / хранение

Перевозите автомобиль, только разместив обе оси на эвакуаторе или автовозе.

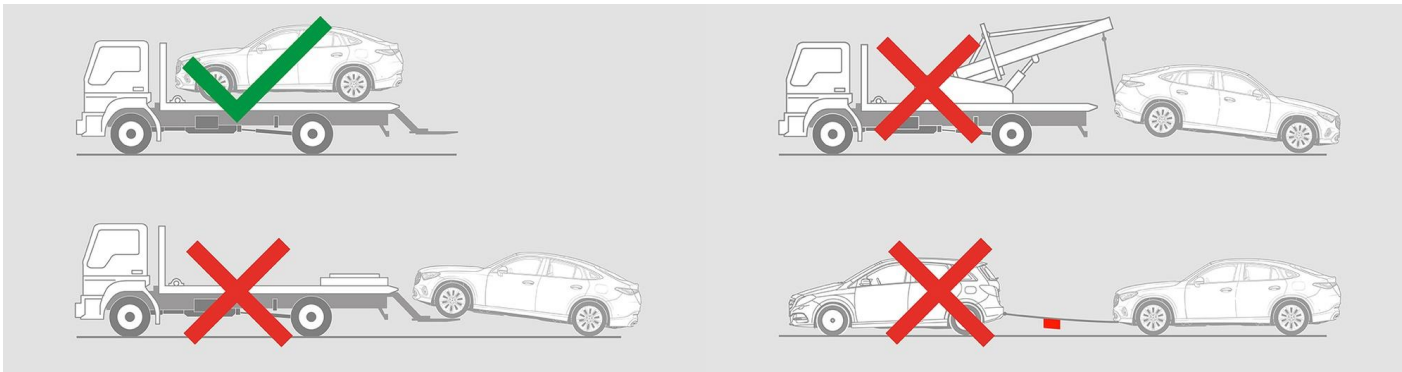

Соблюдайте безопасное расстояние от других автомобилей.

Осторожно: повторное возгорание аккумуляторной батареи

9. Важная дополнительная информация

Подробную информацию см. в документе [Руководство для служб буксировки легковых автомобилей](#).

10. Пояснение к используемым пиктограммам

	Гибридный электромобиль с жидким топливом кл. 2		Опасность		Опасное напряжение		Воспламеняющийся
	Вредный для здоровья		Коррозионный		Острая токсичность		Тушить водой
	Использовать инфракрасную камеру		Капот		Удалить смарт-ключ		