













- ① Bateria 12 V, Veículo com volante à esquerda
- ② Bateria 12 V, Veículo com volante à direita
- ③ Recipiente de hidrogénio
- ④ Bateria de alta voltagem
- ⑤ Bateria de alta voltagem (Veículo com volante à esquerda)
- ⑥ Bateria de alta voltagem (Veículo com volante à direita)
- ⑦ Dispositivo de corte de alta voltagem alternativo, Veículo com volante à esquerda
- ⑧ Dispositivo de corte de alta voltagem alternativo, Veículo com volante à direita
- ⑨ Tomada de recarga de alta voltagem

 Airbag	 Gerador de gás	 Pré-tensor do cinto de segurança	 Amortecedor de pressão de gás	 Depósito de combustível
 Unidade de comando dos sistemas de retenção	 Bateria 12 V	 Bateria de alta voltagem	 Componentes de alta voltagem	 Dispositivo de corte de alta voltagem
 Dispositivo de corte de alta voltagem alternativo	 Proteção para pedestres			

Indicação: Para mais informações, por favor consulte o nosso [guia de salvamento](#).



1. Identificação / reconhecimento

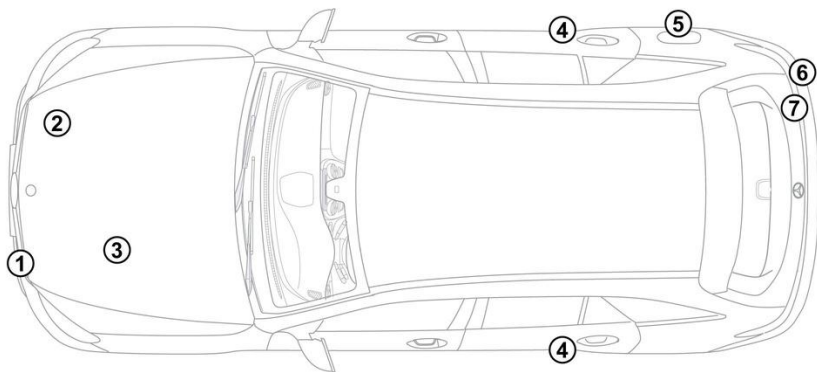

3. Neutralização dos principais perigos / regras de segurança

Desativação do sistema de alta voltagem



Em acidentes nos quais os airbags e os pré-tensores dos cintos de segurança sejam acionados, o sistema de alta voltagem é automaticamente desligado.



Em todos os outros casos, desativar o sistema de alta voltagem da seguinte forma:

Opção 1: Dispositivo de desconexão de alta voltagem

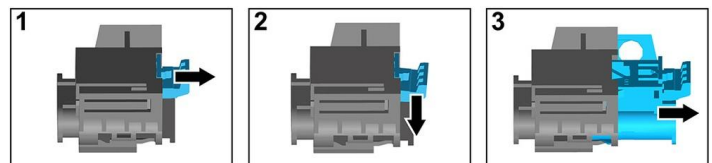
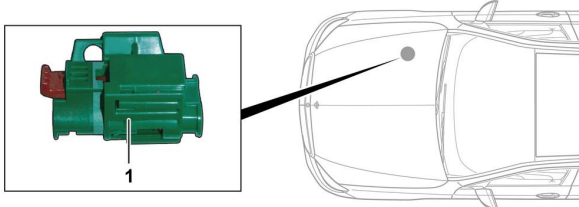

O dispositivo de desconexão de alta voltagem encontra-se no compartimento do motor no lado do acompanhante.



- (1) Puxar o desbloqueio
- (2) Pressionar o desbloqueio para baixo
- (3) Remover o interruptor

Opção 2: Dispositivo de desconexão de alta voltagem alternativo

O dispositivo de desconexão de alta voltagem alternativo encontra-se por baixo da cobertura da caixa de fusíveis no cockpit no lado do condutor. É assinalado com um sinal.

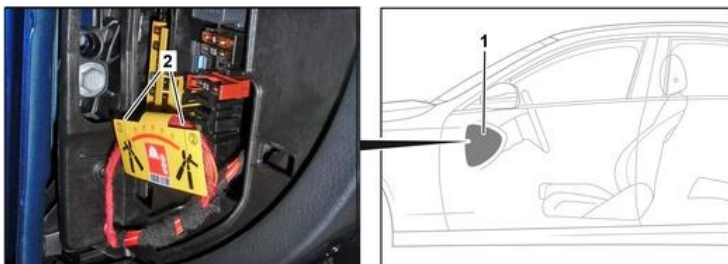

Retirar a cobertura (1). Cortar o cabo no lugar marcado (2).



Para garantir que não há tensão residual na rede de alta voltagem, aguardar cerca de 20 segundos após desligar.



Os sistemas de segurança passivos tais como airbags e pré-tensores de cintos de segurança continuam a ser alimentados com tensão pela rede de bordo de 12 volts.



Desconectar a bateria de 12 V



1. Retirar a cobertura das baterias de 12 volts no compartimento do motor.
2. Soltar o cabo negativo da bateria de 12 volts na união roscada e proteger contra contacto involuntário.