

- ① Elektromos hálózat akkumulátor    ② Kiegészítő akkumulátor    ③ Nagyfeszültségű akkumulátor    ④ Nagyfeszültségű töltő csatlakozójai  
 ⑤ Nagyfeszültségű kikapcsolókészülék    ⑥ Alternatív nagyfeszültségű kikapcsolókészülék

- |   |                     |                             |                              |                                    |
|---|---------------------|-----------------------------|------------------------------|------------------------------------|
| Légzsák                                       | Gázgenerátor        | Biztonságiöv feszítő        | Gáztöltésű lengéscsillapító  | Tüzelőanyagtartály                 |
| Visszatartórendszer-vezérlőegység             | 12 V-os akkumulátor | Nagyfeszültségű akkumulátor | Nagyfeszültségű részegységek | Nagyfeszültségű kikapcsolókészülék |
| Alternatív nagyfeszültségű kikapcsolókészülék | Gyalogosvédelem     |                             |                              |                                    |

Hivatkozás: További információkért kérjük, olvassa el a [mentési útmutatót](#).



## 1. Azonosítás/felismerés

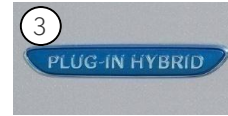
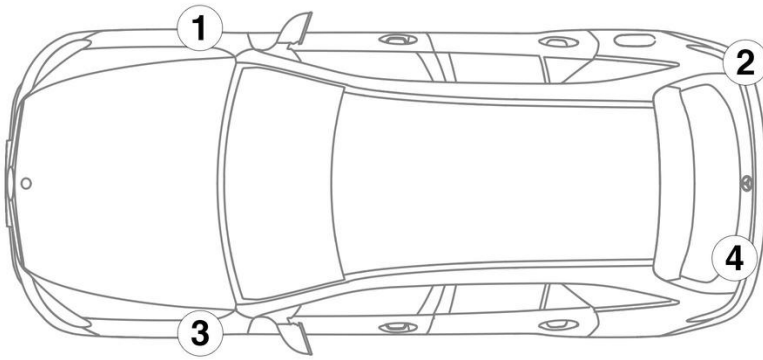

## 3. Közvetlenveszélyek elhárítása, biztonsági intézkedések

### A nagyfeszültségű rendszer kikapcsolása

A nagyfeszültségű rendszert minden más esetben ki kell kapcsolni az alábbiak szerint:

#### Opció 1: nagyfeszültségű leválasztó berendezés

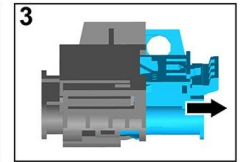
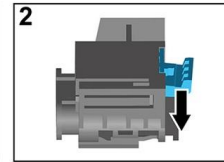
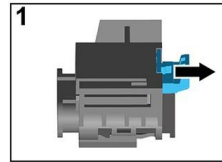
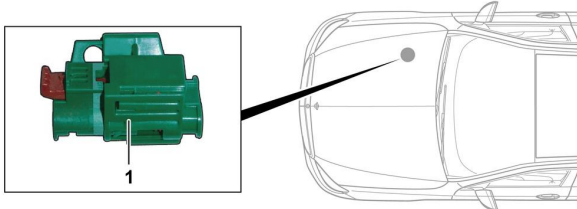

A nagyfeszültségű leválasztó berendezés a motortérben található, az első utas felőli oldalon.



- (1) Húzza meg a kireteszelést
- (2) Nyomja lefelé a kireteszelést
- (3) Húzza ki a kapcsolót

#### Opció 2: Alternatív nagyfeszültségű leválasztó berendezés



Az alternatív nagyfeszültségű leválasztó berendezés a biztosítékdoboz burkolata alatt található a műszerfalon, a vezető felőli oldalon. Ez egy figyelmeztető táblával van jelölve.

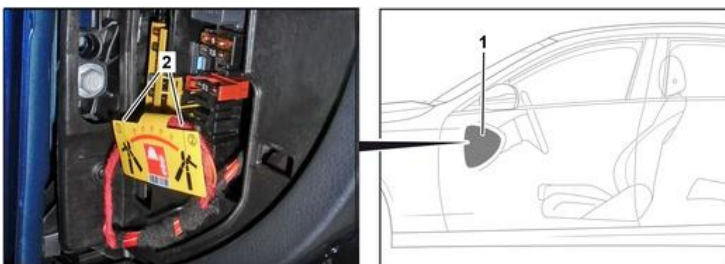

Távolítsa el a burkolatot (1). Vágja el a kábelt a megjelölt helyen (2).



#### 12 V akkumulátor leválasztása

1. Távolítsa el a 12 voltos akkumulátor burkolatát.
2. Lazítsa meg a 12 voltos akkumulátor negatív kábelét a csavaros csatlakozásnál, és rögzítse a véletlen érintkezés ellen.