











- |   |   |  |  |   |
|---|---|--|--|---|
|  Airbag                      |  Generator de gaz  |  Sistem de pre-tensionare a centurilor de siguranță |  Unitate de control SRS         |  Amortizor cu gaz / arc pretensionat |
|  Acumulator de joasă tensiune |  Pachet de baterii, înaltă tensiune                                |  Cablu de alimentare pentru tensiune înaltă         |  Componentă de înaltă tensiune |   |
|  Înteruperea cablurilor       |  Dispozitiv de joasă tensiune pentru deconectarea tensiunii înalte |  |  |   |

Indicație: Pentru mai multe informații, vă rugăm să consultați ghidurile [operationale de salvare](#).



### 1. Identificare / recunoaștere

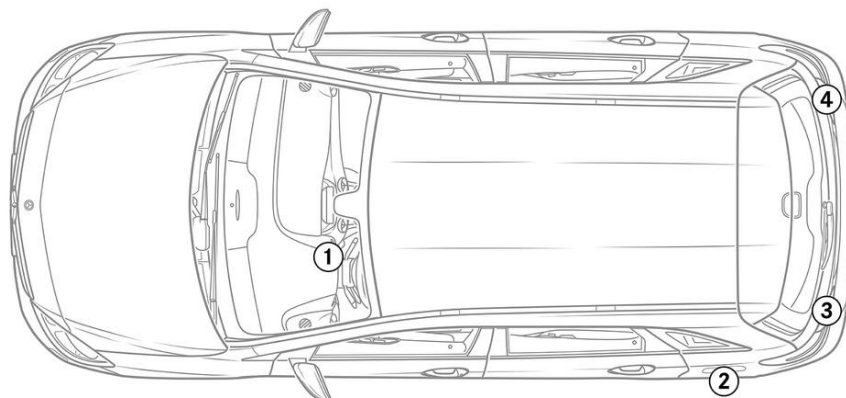

### 3. Înlăturare pericole / reguli de securitate

#### Dezactivarea sistemului de înaltă tensiune

În toate celelalte cazuri, sistemul de înaltă tensiune se dezactivează după cum urmează:

#### Opțiune 1: Dispozitiv de deconectare a înaltei tensiuni



Dispozitivul de decuplare a tensiunii înalte se află în direcția de deplasare, în stânga, în spatele capitonajului lateral al panoului de instrumente.

Îndepărtați capitonajul lateral (1) al panoului de instrumente /scoateți stecker-ul (2)

#### Opțiune 2: Dispozitiv alternativ de deconectare a înaltei tensiuni



Dispozitivul alternativ de decuplare de înaltă tensiune se află sub capitonajul spațiului pedaliier pe partea însoțitorului. Acesta este marcat cu un panou indicator.

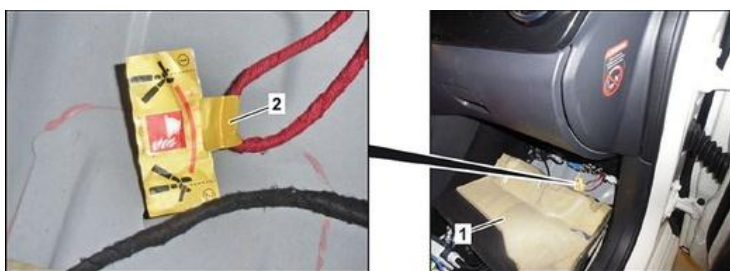

Rabatați capitonajul spațiu pedaliier (1) spre în spate /tăiați conducta la locul marcat (2)



Pentru a vă asigura că nu mai există tensiune reziduală în rețeaua de înaltă tensiune, așteptați aproximativ 20 de secunde după dezactivare.



Sistemele de siguranță pasivă, cum ar fi airbagurile și sistemele de pretensionare a centurilor de siguranță, sunt alimentate în continuare cu tensiune de către rețeaua de bord de 12 V.



### Deconectați bateria de 12 V



1. Îndepărtați capacul bateriei de 12 V din camera motorului.
2. Slăbiți cablul minus al bateriei de 12 V la conexiunea cu șurub și asigurați-l împotriva contactului nedorit.