









- ① Hoofdaccu (12 V)
- ② Extra accu
- ③ Hoogspanningsaccu
- ④ Hoogspanningsuitschakelvoorziening
- ⑤ Alternatieve hoogspanningsuitschakelvoorziening, Besturing links
- ⑥ Alternatieve hoogspanningsuitschakelvoorziening, Besturing rechts
- ⑦ Oplaadstekkerdoos hoogspanning

|   |   |   |  |  |
|---|---|---|--|--|
|  Airbag   |  Gasgenerator          |  Gordelspanner     |  Gasdrukdemper           |  Brandstoftank                      |
|  Regeleenheid veiligheidssystemen                |  Accu 12 V             |  Hoogspanningsaccu |  Hoogspanningsonderdelen |  Hoogspanningsuitschakelvoorziening |
|  Alternatieve hoogspanningsuitschakelvoorziening |  Voetangersbescherming |  Gordelbag         |  |  |

Let op: Meer informatie vindt u in onze [Leidraad voor hulpdiensten](#).



### 1. Identificatie / herkenning

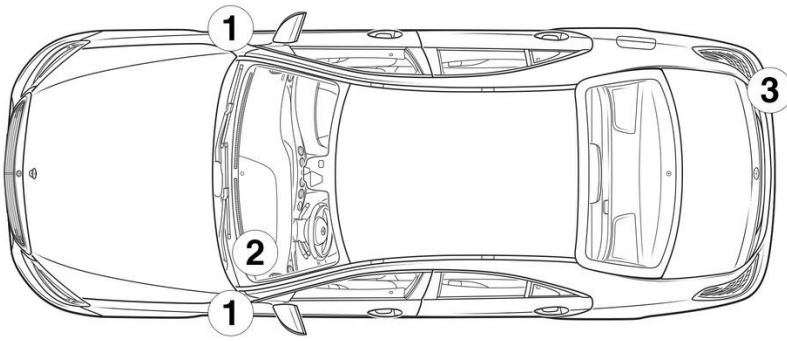

### 2. Immobilisatie / stabilisatie / heffen

Parkeerrem

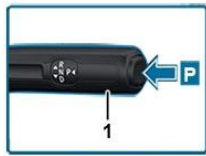

Parkeerrem



Schakelaar P aan de keuzehendel (1) indrukken.  
De parkeerrem wordt automatisch geactiveerd.

Elektrische parkeerrem (1)

### 3. Directe gevaren uitschakelen / veiligheidsvoorschriften

Contact uitschakelen:

1. START-STOP-knop indrukken zonder de bedrijfsrem te bedienen.
2. Elektronische sleutel van het voertuig op afstand van minstens 5 m bewaren.

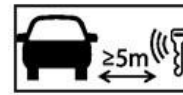

De afwezigheid van motorgeluiden betekent niet dat het voertuig is uitgeschakeld.



Een herstart is mogelijk tot het voertuig buiten gebruik wordt gesteld.

Deactiveren van het hoogspanningssysteem



Bij ongevallen waarbij airbags en gordelspanners worden geactiveerd, wordt het hoogspanningssysteem automatisch uitgeschakeld.





In alle andere gevallen moet het hoogspanningssysteem als volgt worden gedeactiveerd:

### Optie 1: Uitschakelinrichting voor de hoogspanning

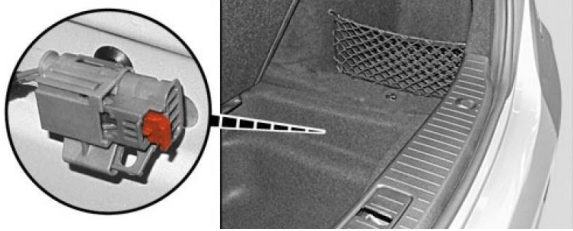

De hoogspanningsuitschakelvoorziening bevindt zich onder de afdekking van de kuip in de bagageruimte rechtsachter. De kuipbekleding wordt met de lus onder de laaddrempel in het midden van het voertuig uit de bagageruimte getrokken.

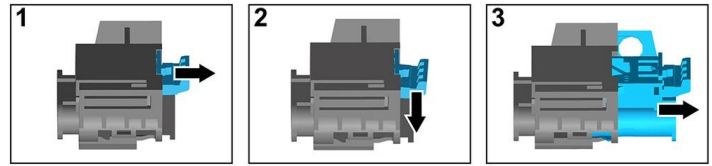

- (1) Aan ontgrendeling trekken
- (2) Ontgrendeling omlaag duwen
- (3) Schakelaar eruit trekken

### Optie 2: Alternatieve uitschakelinrichting voor de hoogspanning



De alternatieve uitschakelinrichting voor de hoogspanning bevindt zich onder de afdekking van de zekeringkast aan de cockpit aan de bestuurderskant. Ze is gemarkeerd met een aanwijzingsplaatje.

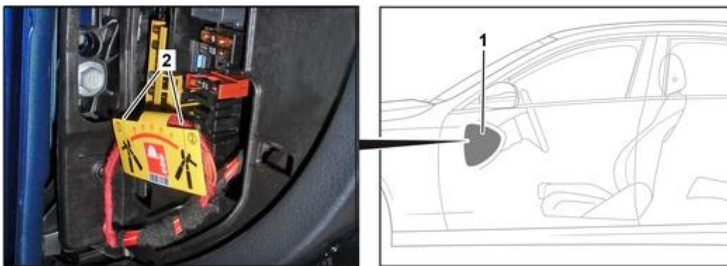

Afdekking (1) verwijderen. Kabel aan het gemarkeerde punt (2) doorknippen.



Na het uitschakelen ca. 20 seconden wachten om er zeker van te zijn dat er geen restspanning in het hoogspanningsnet aanwezig is.



De passieve veiligheidssystemen, zoals airbags en gordelspanners, worden nog steeds van spanning voorzien door het 12V-boordnet.



### 12/48V-accu afklemmen



- 1. Afdekking van de 12/48V-accu in de achterbak verwijderen.
- 2. Minuskabel van de 12/48V-accu aan de schroefverbinding losmaken en deze beveiligen tegen onbedoeld contact.



## 8. Slepen / transport / opslag

Het voertuig alleen met beide assen op een takelwagen of autotransporter transporteren.

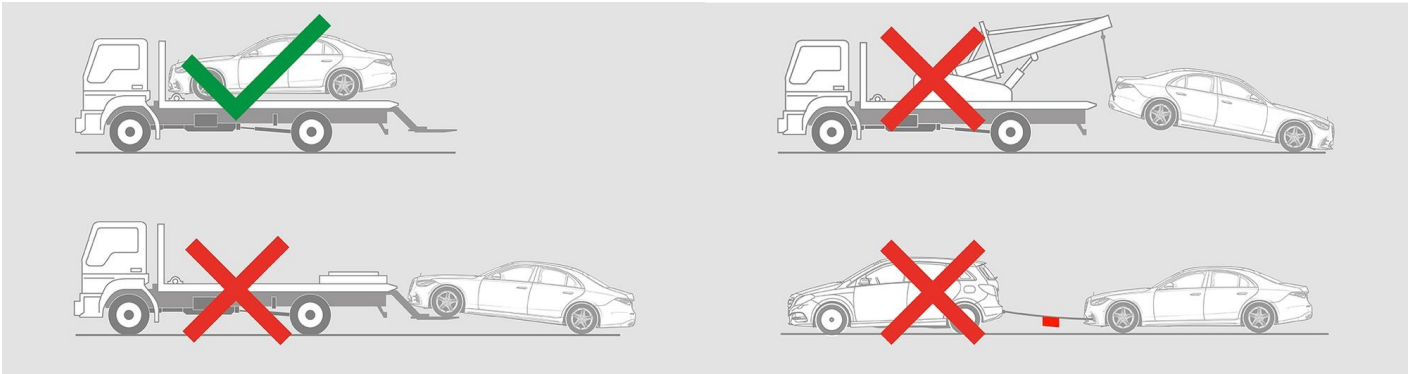

Op veilige afstand van andere voertuigen stallen.



Waarschuwing: Opnieuw ontsteken van de accu

