













- ① Batería de la red de a bordo
- ② Batería adicional
- ③ Batería de alto voltaje
- ④ Dispositivo de desconexión de alto voltaje
- ⑤ Dispositivo alternativo de desconexión de alto voltaje Vehículo con la dirección a la izquierda
- ⑥ Dispositivo alternativo de desconexión de alto voltaje, vehículo con la dirección a la derecha
- ⑦ Caja de enchufe de carga de HV

 Airbag	 Generador de gas	 Pretensores de cinturón	 Amortiguador por presión de gas	 Depósito de combustible
 Unidad de control de los sistemas de retención	 Batería 12 V	 Batería de alto voltaje	 Componentes de alto voltaje	 Dispositivo de desconexión de alto voltaje
 Dispositivo alternativo de desconexión de alto voltaje	 Protección para peatones	 Airbag de cinturón		

Indicación: Hay más información en nuestra [guía de rescate](#).



1. Identificación / reconocimiento

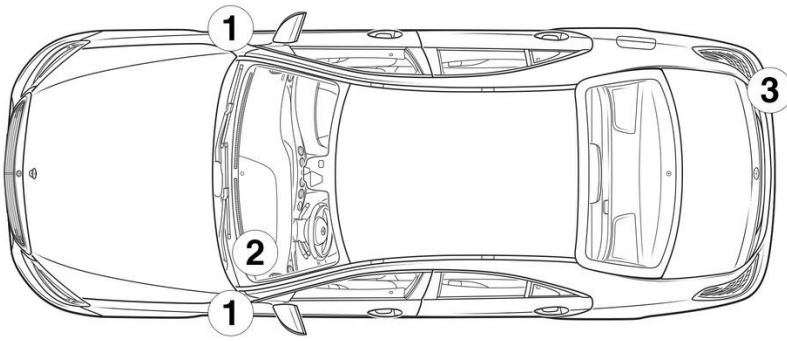

2. Inmovilización / estabilización / elevación

Freno de estacionamiento

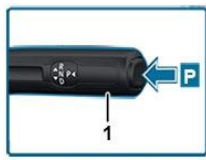
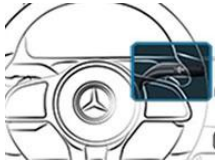

Freno de estacionamiento



Pulsar el interruptor P de la palanca de cambio (1). El freno de estacionamiento se activa automáticamente.

Freno de estacionamiento eléctrico (1)

3. Control de riesgos directos / normas de seguridad

Cómo desconectar la ignición

1. Pulsar la tecla START-STOP sin accionar el freno de servicio.
2. Guardar la llave electrónica del vehículo a una distancia mínima de 5 m.



Que el motor no emita ruidos no significa que el vehículo esté apagado.



Se podrá volver a poner en marcha hasta que se haya puesto fuera de servicio el vehículo.

Desactivación del sistema de alto voltaje



En caso de accidentes en los que se activen los airbags y pretensores de los cinturones de seguridad, el sistema automático de alto voltaje se apaga automáticamente.





En otros casos, el sistema de alto voltaje se desactiva de la siguiente manera:

Opción 1: Dispositivo de desconexión del alto voltaje

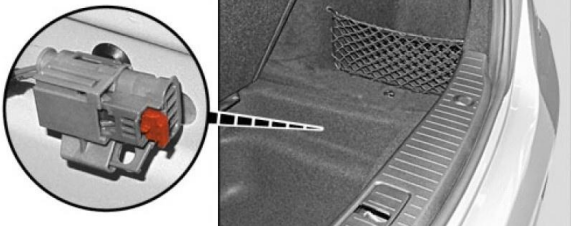

Debajo de la cubierta de la cavidad del maletero, detrás, derecha, se encuentra el dispositivo de desconexión de alto voltaje. El revestimiento de la cavidad se extrae del maletero mediante la lengüeta de debajo del borde de carga en el centro del vehículo.

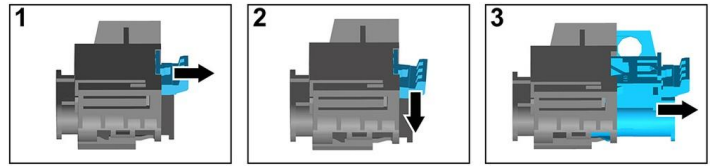

- (1) Tirar del elemento de desbloqueo
- (2) Presionar el elemento de desbloqueo hacia abajo
- (3) Sacar el interruptor

Opción 2: Dispositivo alternativo de desconexión del alto voltaje



El dispositivo de desconexión del alto voltaje alternativo se encuentra debajo de la cubierta de la caja de fusibles, en el lado del salpicadero que corresponde al conductor.

Está identificado con un cartel de aviso.

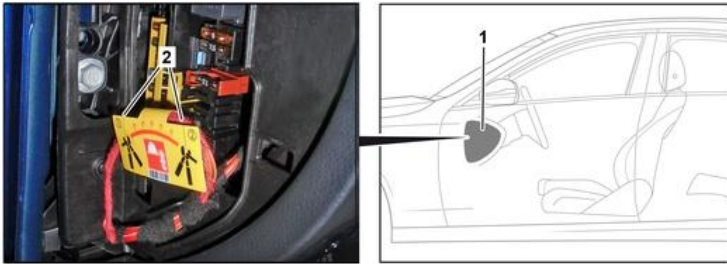

Quitar la cubierta (1). Corta el cable por la marca (2).



Para asegurarse de que no quede tensión en la red de alta tensión, efectuar el mantenimiento unos 20 segundos tras la desconexión.



Los sistemas de seguridad pasivos, como los airbags y los pretensores de los cinturones de seguridad, seguirán teniendo tensión gracias a la red de a bordo de 12 voltios.



Desconectar la batería de 12/48 V



- 1. Quitar la cubierta de la batería de 12/48 voltios del maletero.
- 2. Soltar el cable negativo de la batería de 12/48 voltios de la unión roscada y asegurarlo para que no haga contacto involuntario.



8. Remolque / transporte / almacenamiento

Transportar el vehículo solo con ambos ejes sobre el camión-grúa o portavehículos.

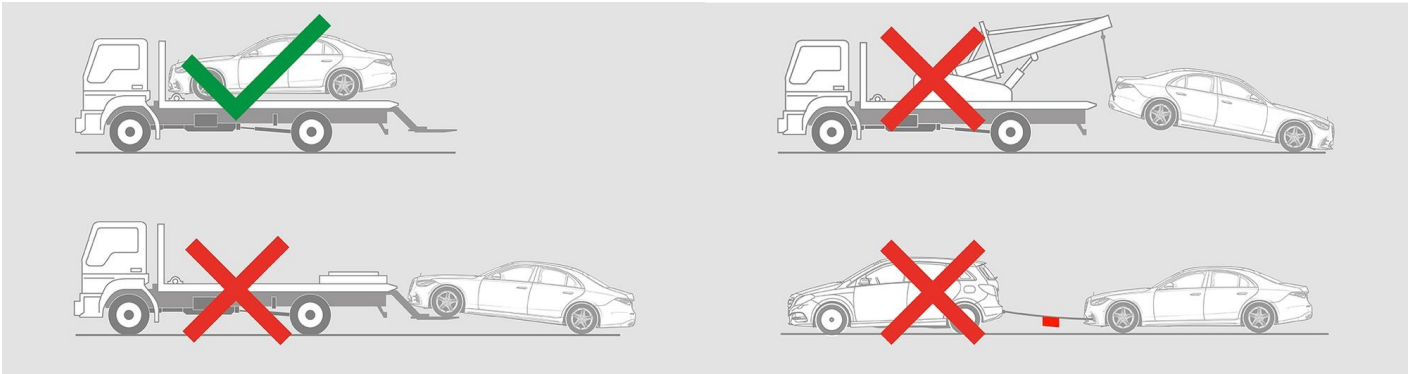

Asegurarse de que mantiene una distancia de seguridad con el resto de vehículos.



Advertencia: Nuevo encendido de la batería

