

- Подушка безопасности
- Газогенератор
- Преднатяжитель ремня безопасности
- Блок управления SRS
- Газонаполненный амортизатор / сжатая пружина
- Низковольтная аккумуляторная батарея
- Дизельное топливо  
Топливный бак

Указание: Дополнительную информацию см. в нашем [руководстве для аварийно-спасательных служб](#).

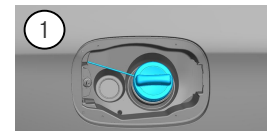

### 1. Идентификация / опознавание



### 2. Обездвиживание / стабилизация / подъем

#### Парковочный тормоз (электрический)

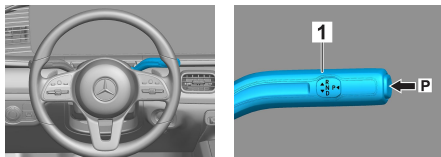

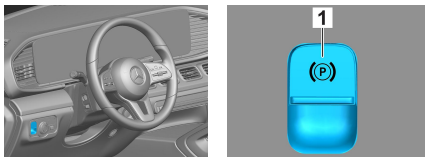

#### Стояночный тормоз

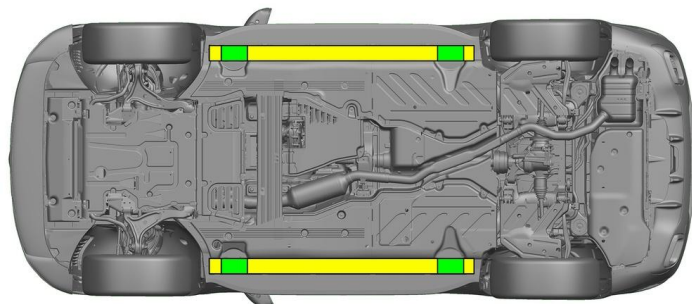

Нажмите переключатель P на рычаге селектора (1). Парковочный тормоз (электрический) включается автоматически.

Электрический стояночный тормоз (1)



-  Подходящие точки подъема
-  Подходящие точки стабилизации на боковой стороне



Необходимо предотвратить дополнительную деформацию порогов и днища кузова во время спасательной операции (например, посредством поддержки с помощью гидравлического оборудования).

### 3. Нейтрализация прямых угроз / техника безопасности

#### Выключение зажигания:

1. Нажмите кнопку START/STOP (пуск/останов), не активируя рабочую тормозную систему.
2. Держите электронный ключ автомобиля на расстоянии не менее 5 м.

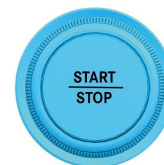

Отсутствие звука работающего двигателя не означает, что автомобиль выключен.



Повторный запуск возможен вплоть до вывода автомобиля из эксплуатации.



### Отсоединение аккумуляторной батареи на 12 В

1. Снимите крышку аккумуляторной батареи на 12 В.
2. Отвинтите кабель отрицательного полюсного вывода аккумуляторной батареи на 12 В на резьбовом соединении и обеспечьте защиту от непреднамеренного прикосновения к нему.



Пассивные системы безопасности (подушки безопасности и натяжители ремня безопасности) деактивируются.

### 4. Доступ к пассажирам

При освобождении пассажиров учитывайте компоненты систем удержания (особенно пиротехнические элементы) в соответствии с указаниями на странице 1.

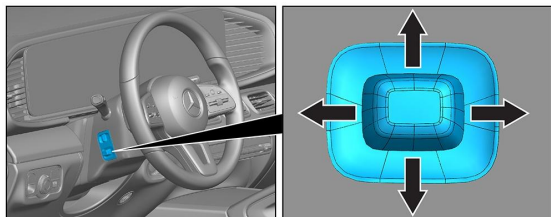

Регулировка рулевого колеса

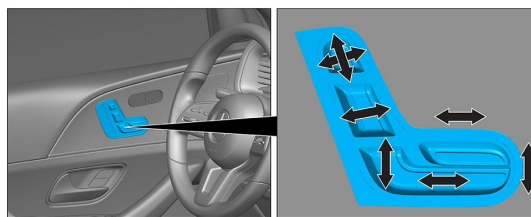

Регулировка сиденья (электрическая)

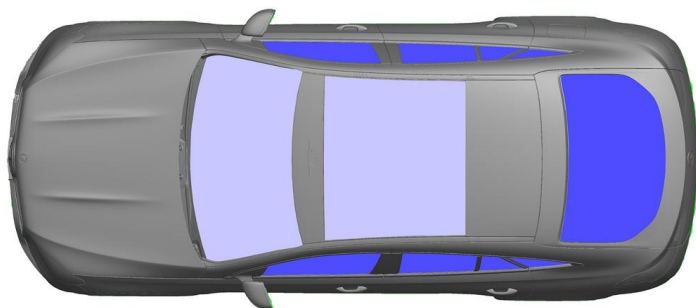

VSG: многослойное безопасное стекло

ESG: однослойное безопасное стекло

### 5. Источники энергии / жидкости / газы / твердые вещества



### 6. В случае пожара



Для тушения возгорания автомобиля используйте большой объем воды (H<sub>2</sub>O).

### 7. В случае затопления

Опасность наличия напряжения на кузове автомобиля отсутствует. После эвакуации автомобиля

1. Спустите воду из салона.
2. Запустите деактивацию бортовой сети на 12/48 В (см. главу 3).

### 8. Буксировка / транспортировка / хранение

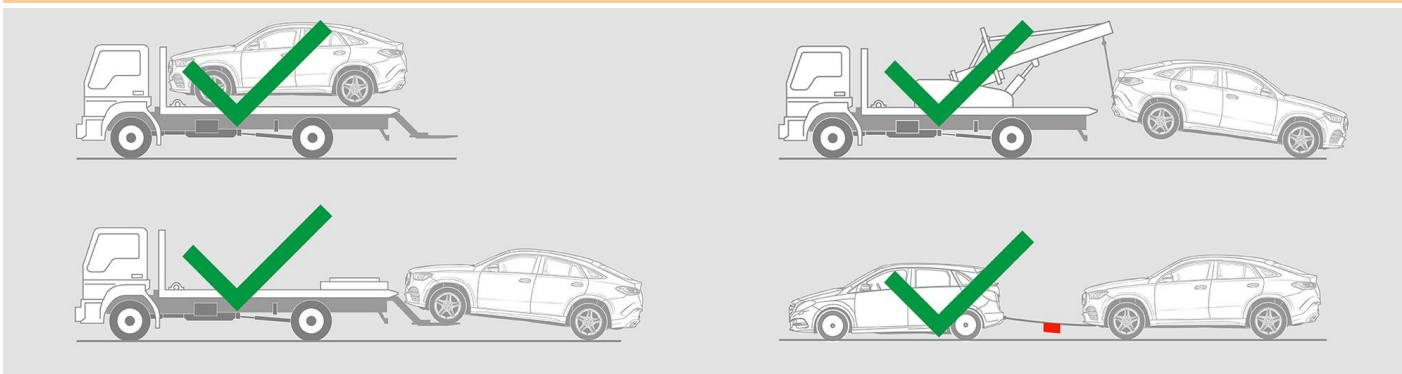



## 9. Важная дополнительная информация

Подробную информацию см. в документе [Руководство для служб буксировки легковых автомобилей](#).

## 10. Пояснение к используемым пиктограммам



Автомобиль с жидким топливом кл. 1



Опасность



Воспламеняющийся



Вредный для здоровья



Коррозионный



Острая токсичность



Тушить водой



Тушить сухой пеной



Тушить влажной пеной



Удалить смарт-ключ