





- ① Akumulator główny
- ② Akumulator dodatkowy
- ③ Akumulator wysokiego napięcia
- ④ Wyłącznik wysokiego napięcia

 Poduszka powietrzna

 Generator gazu

 Napinacz pasa bezpieczeństwa

 Amortyzator gazowy

 Wzmocnienie konstrukcyjne

 Zbiornik paliwa

 Moduł sterujący systemu zabezpieczającego przed skutkami wypadków

 Akumulator 12 V

 Akumulator wysokiego napięcia

 Komponenty instalacji wysokiego napięcia

 Wyłącznik wysokiego napięcia

Wskazówka: Więcej informacji znajduje się w naszych [wytycznych ratowniczych](#).



## 1. Identyfikacja / rozpoznanie

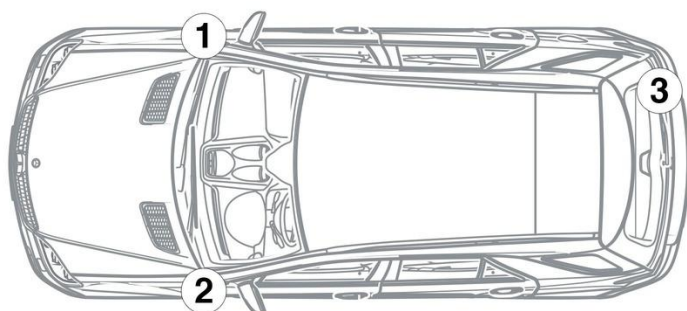

## 3. Likwidacja bezpośredniego zagrożenia / wymogi bezpieczeństwa

### Dezaktywacja systemu wysokiego napięcia

W każdym innym przypadku system wysokiego napięcia należy dezaktywować w następujący sposób:

#### Opcja 1: Przyrząd odłączający wysokie napięcie

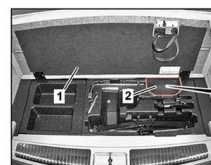

Wyłącznik wysokiego napięcia znajduje się z tyłu akumulatora wysokiego napięcia po prawej stronie, patrząc w kierunku jazdy.



Podnieść podłogę bagażnika (1) / zdjąć osłonę (2) / przesunąć przelącznik (3) w prawo i wyjąć z akumulatora wysokiego napięcia



Aby upewnić się, że w obwodzie wysokiego napięcia nie ma już napięcia resztkowego, po wyłączeniu odczekać ok. 20 sekund.



Pasywne systemy bezpieczeństwa takie jak poduszki powietrzne i napinacze pasów bezpieczeństwa nadal są zasilane przez instalację elektryczną 12 V.



#### Zdjąć klemy z akumulatora 12 V

1. Zdjąć osłonę akumulatora 12 V.

2. Odłączyć kabel minusowy akumulatora 12 V od połączenia śrubowego i zabezpieczyć przed przypadkowym kontaktem.