









- |  |  |  |  |   |
|--|--|--|--|---|
|  Подушка безопасности                         |  Газогенератор                        |  Преднатяжитель ремня безопасности  |  Блок управления SRS |  Активная система защиты пешеходов |
|  Газонаполненный амортизатор / сжатая пружина |  Низковольтная аккумуляторная батарея |  Дизельное топливо<br>Топливный бак |  |   |

Указание: Дополнительную информацию см. в нашем [руководстве для аварийно-спасательных служб](#).



### 1. Идентификация / опознавание



### 2. Обездвиживание / стабилизация / подъем

#### Парковочный тормоз (электрический)



#### Стояночный тормоз

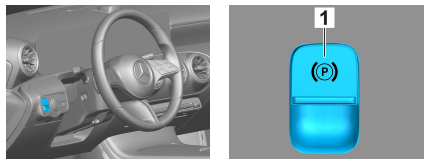

Нажмите переключатель P на рычаге селектора (1). Парковочный тормоз (электрический) включается автоматически.

Электрический стояночный тормоз (1)

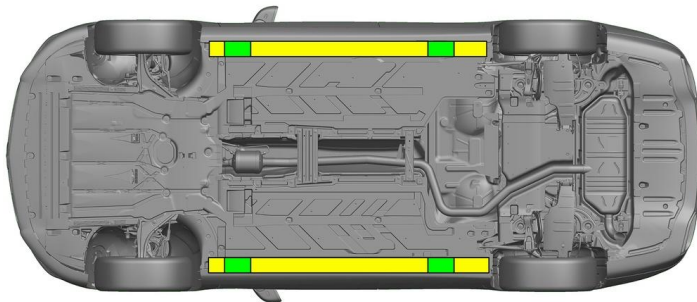

- Подходящие точки подъема
- Подходящие точки стабилизации на боковой стороне



Необходимо предотвратить дополнительную деформацию порогов и днища кузова во время спасательной операции (например, посредством поддержки с помощью гидравлического оборудования).

### 3. Нейтрализация прямых угроз / техника безопасности

#### Выключение зажигания:

1. Нажмите кнопку START/STOP (пуск/останов), не активируя рабочую тормозную систему.
2. Держите электронный ключ автомобиля на расстоянии не менее 5 м.

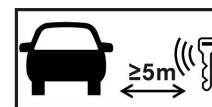

Отсутствие звука работающего двигателя не означает, что автомобиль выключен.



Повторный запуск возможен вплоть до вывода автомобиля из эксплуатации.



### Отсоединение аккумуляторной батареи на 12 В

1. Снимите крышку аккумуляторной батареи на 12 В.
2. Отвинтите кабель отрицательного полюсного вывода аккумуляторной батареи на 12 В на резьбовом соединении и обеспечьте защиту от непреднамеренного прикосновения к нему.



Пассивные системы безопасности (подушки безопасности и натяжители ремня безопасности) деактивируются.

## 4. Доступ к пассажирам

При освобождении пассажиров учитывайте компоненты систем удержания (особенно пиротехнические элементы) в соответствии с указаниями на странице 1.

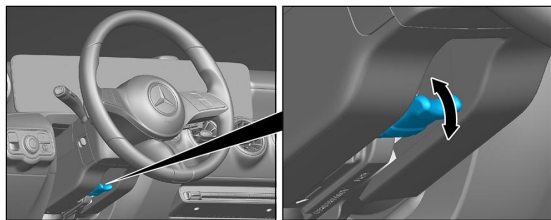

Регулировка рулевого колеса

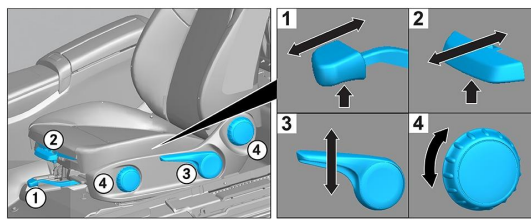

Регулировка сиденья (механическая)

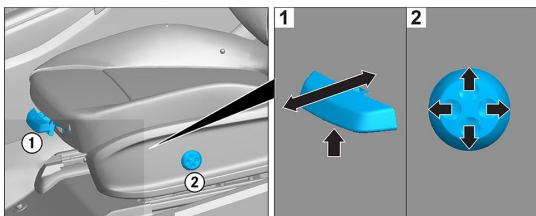

Регулировка сиденья (электрическая)

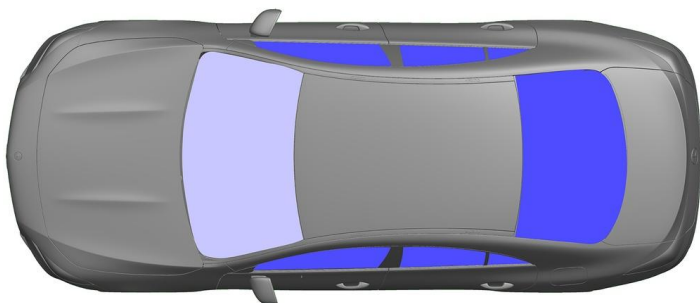

- VSG: многослойное безопасное стекло
- ESG: однослойное безопасное стекло

## 5. Источники энергии / жидкости / газы / твердые вещества



## 6. В случае пожара



Для тушения возгорания автомобиля используйте большой объем воды (H<sub>2</sub>O).

## 7. В случае затопления

Опасность наличия напряжения на кузове автомобиля отсутствует. После эвакуации автомобиля

1. Спустите воду из салона.
2. Запустите деактивацию бортовой сети на 12/48 В (см. главу 3).



### 8. Буксировка / транспортировка / хранение

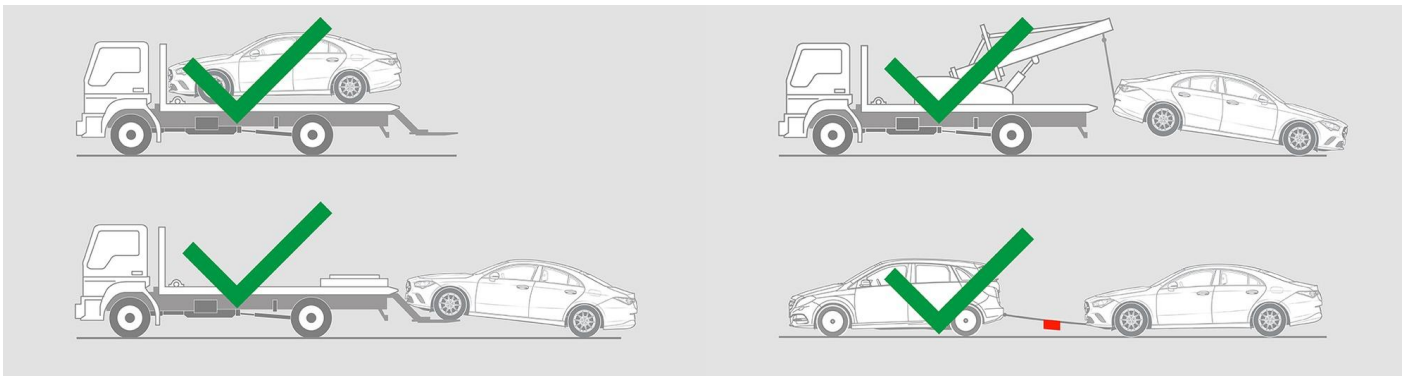

### 9. Важная дополнительная информация

Подробную информацию см. в документе [Руководство для служб буксировки легковых автомобилей](#).

### 10. Пояснение к используемым пиктограммам

	Автомобиль с жидким топливом кл. 1		Опасность		Воспламеняющийся		Вредный для здоровья
	Коррозионный		Острая токсичность		Тушить водой		Тушить сухой пеной
	Тушить влажной пеной		Капот		Удалить смарт-ключ		