









① Gas cylinder (Camping Gaz,  
2.75 kg)

- |   |                             |   |                                    |   |                                 |   |   |   |   |
|---|-----------------------------|---|------------------------------------|---|---------------------------------|---|---|---|---|
|  | Gaisa spilvens              |  | Uzkrātās gāzes<br>ģenerators       |  | Drošības jostas<br>nospiegotājs |  | Papildu ierobežo-<br>tājsistēmas vadi-<br>bas iekārta |  | Gāzes amortiza-<br>tors / nospiego-<br>ta atspere |
|   | Zemsprieguma<br>akumulators |  | Dīzeļdegviela<br>degvielas tvertne |  | Gāzes tvertne                   |   |   |   |   |

Norāde: Papildu informāciju, lūdzu, skatiet mūsu [glābšanas dienestu vadlīnijās](#).



## 1. Identifikācija / apzīmējums

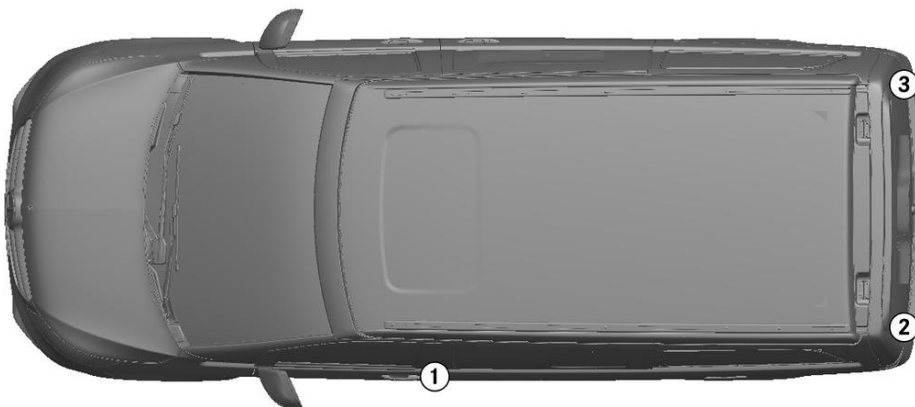

②

MARCO POLO

③

4MATIC

## 2. Imobilizācija / stabilizācija / celšana

### Stāvbremze

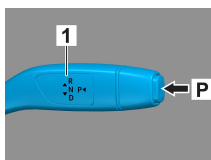
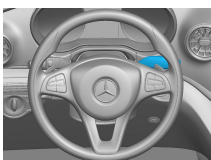

### Stāvbremze

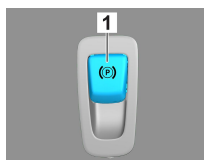

Nospiediet pārnesumu vadības sviras (1) slēdzi P. Stāvbremze tiek automātiski aktivizēta.

Elektriskā stāvbremze (1)

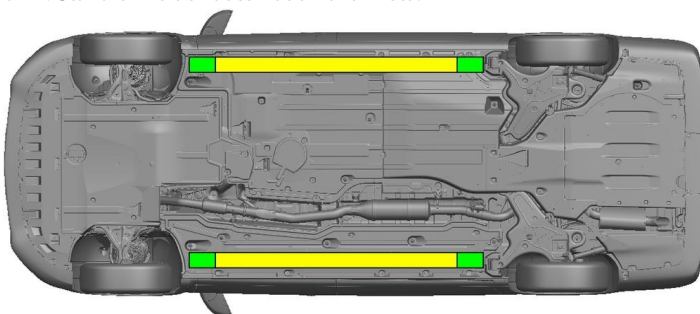

Piemēroti pacelšanas punkti

Piemēroti attiecīgās puses stabilizācijas punkti



Glābšanas darbu laikā jānovērš sliekšņu un grīdas papildu deformācija (piem., atbalstot ar hidraulikas aprīkojumu).

## 3. Tiešu bīstamību novēršana / drošības noteikumi

### Aizdedzes izslēgšana:

- Nospiediet IESLĒGŠANAS/IZSLĒGŠANAS pogu, nospiežot darba bremzes.
- Novietojiet transportlīdzekļa elektronisko atslēgu vismaz 5 m attālumā.

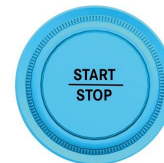
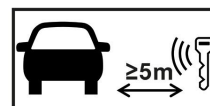

Tas, ka nav dzirdami motora trokšņi, nenozīmē, ka transportlīdzeklis ir izslēgts.



Atkārtota iedarbināšana ir iespējama līdz pat transportlīdzekļa ekspluatācijas pārtraukšanai.



### 12 V akumulatora atvienošana

- Noņemiet 12 voltu akumulatora pārsegu.
- Atskrūvējiet 12 voltu akumulatora mīnusa kabeļa skrūvsavienojumu un nodrošiniet pret nevēlamu kontaktu.



Pasīvās drošības sistēmas (gaisa spilveni un drošības jostas nosprīgotāji) tiek deaktivizēti.



#### 4. Piekļuve braucējiem

Atbrīvojot pasažierus, ņemiet vērā noturēšanas sistēmu elementus (jo īpaši pirotehniskos elementus) saskaņā ar 1. lappusē sniegto informāciju.

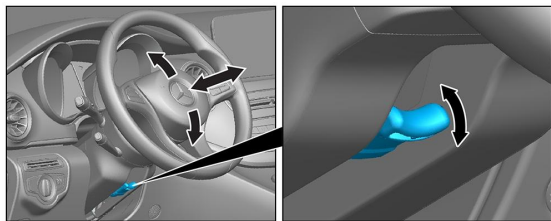

Stūres regulēšana

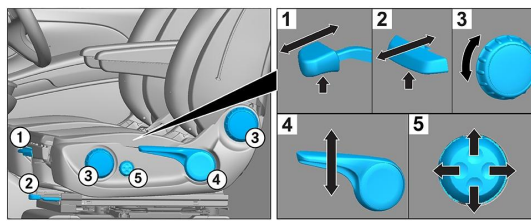

Sēdekļa regulēšana (mehāniska)

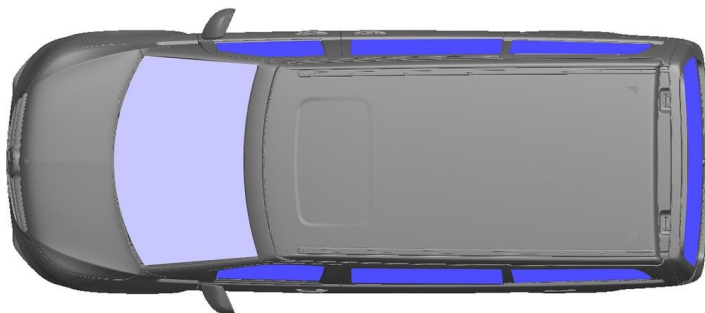

VSG: laminēts drošības stikls  
ESG: vienslāņa drošības stikls

#### 5. Uzkrātā enerģija / šķidrums / gāzes / cietvielas

	  	12 V
	 	57 L
	  	900 ± 10 g

#### 6. Ugunsgrēka gadījumā



Dzēšot transportlīdzekļa ugunsgrēku, lietojiet lielu daudzumu ūdens (H<sub>2</sub>O).

#### 7. Iegremdēšanas gadījumā

Virsbūve nevada spriegumu un nerada apdraudējumu. Pēc transportlīdzekļa glābšanas:

1. Ļaujiet ūdenim izplūst no salona.
2. Sāciet 12/48 V borta elektrotīkla deaktivizāciju (skatiet 3. nodaļu).

#### 8. Vilkšana / transportēšana / uzglabāšana

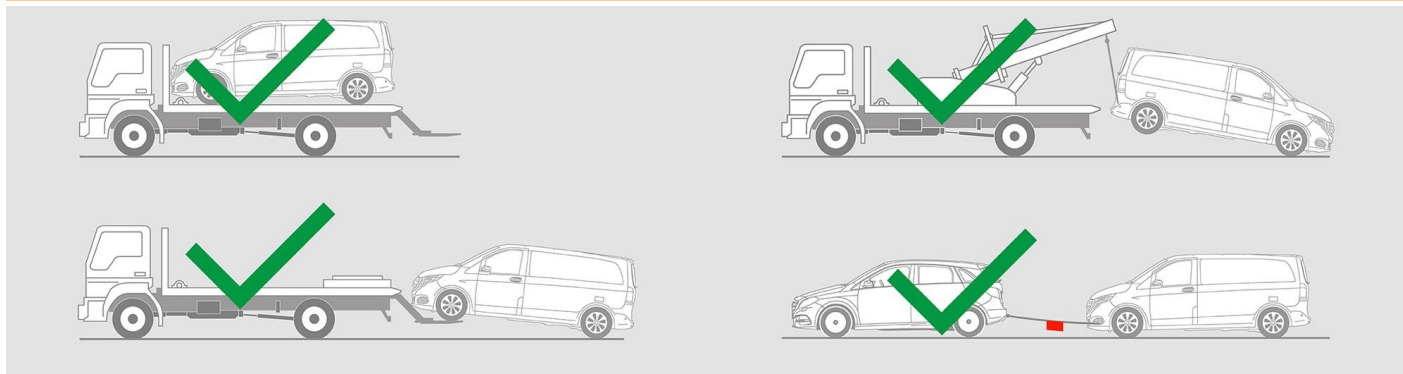

#### 9. Svarīga papildinformācija

Papildu informāciju skatiet nodaļā [Evakuācijas dienestiem paredzētās vadlīnijas par vieglajiem automobiļiem.](#)



### 10. Izmantoto pictogrammu skaidrojums



Transportlīdzeklis,  
kuru darbina 1. grupas  
šķidrā degviela



Vispārēja brīdinājuma  
zīme



Uzliesmojošs



Bīstams cilvēka veselī-  
bai



Kodīgs



Sprādzienbīstams



Ugunsgrēku dzēst ar  
ūdeni



Ugunsgrēku dzēst ar  
sausajām putām



Ugunsgrēku dzēst ar  
mitrajām putām



Izņemt viedatslēgu



Gaisa kondicionēšanas  
sistēmas komponents



Brīdinājums, zema tem-  
peratūra