









-  Gaisa spilvens
-  Uzkrātās gāzes ģenerators
-  Drošības jostas nospirogotājs
-  Papildu ierobežotājsistēmas vadības iekārta
-  Aktivā gājēju aizsardzības sistēma
-  Gāzes amortizators / nospirogotā atspere
-  Zemsprieguma akumulators
-  Dīzeļdegviela degvielas tvertne

Norāde: Papildu informāciju, lūdzu, skatiet mūsu [glābšanas dienestu vadlinijās](#).



### 1. Identifikācija / apzīmējums



### 2. Imobilizācija / stabilizācija / celšana

#### Stāvbremze



Nospiediet pārnesumu vadības sviras (1) slēdzi P. Stāvbremze tiek automātiski aktivizēta.

#### Stāvbremze

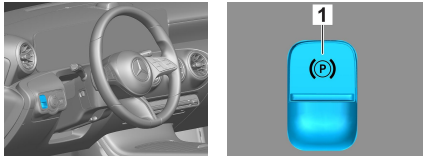

Elektriskā stāvbremze (1)

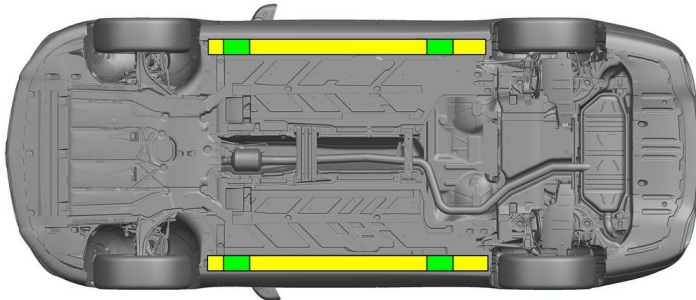

- Piemēroti pacelšanas punkti
- Piemēroti attiecīgās puses stabilizācijas punkti



Glābšanas darbu laikā jānovērš sliekšņu un grīdas papildu deformācija (piem., atbalstot ar hidraulikas aprīkojumu).

### 3. Tiešu bīstamību novēršana / drošības noteikumi

#### Aizdedzes izslēgšana:

- Nospiediet IZSLĒGŠANAS/IZSLĒGŠANAS pogu, nenošpižot darba bremzes.
- Novietojiet transportlīdzekļa elektronisko atslēgu vismaz 5 m attālumā.



Tas, ka nav dzirdami motora trokšņi, nenozīmē, ka transportlīdzeklis ir izslēgts.



Atkārtota iedarbināšana ir iespējama līdz pat transportlīdzekļa ekspluatācijas pārtraukšanai.



#### 12 V akumulatora atvienošana

- Noņemiet 12 voltu akumulatora pārsegu.
- Atskrūvējiet 12 voltu akumulatora mīnusa kabeļa skrūvsavienojumu un nodrošiniet pret nevēlamu kontaktu.



Pasīvās drošības sistēmas (gaisa spilveni un drošības jostas nosprīgotāji) tiek deaktivizēti.



## 4. Piekļuve braucējiem

Atbrīvojot pasažierus, ņemiet vērā noturēšanas sistēmu elementus (jo īpaši pirotehniskos elementus) saskaņā ar 1. lappusē sniegto informāciju.

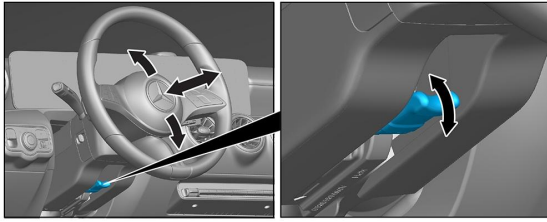

Stūres regulēšana

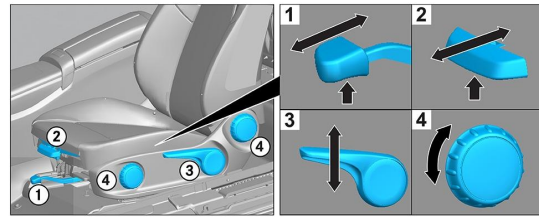

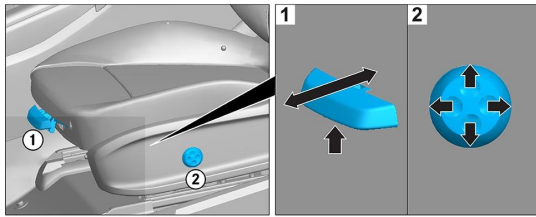

Sēdekļa regulēšana (mehāniska)

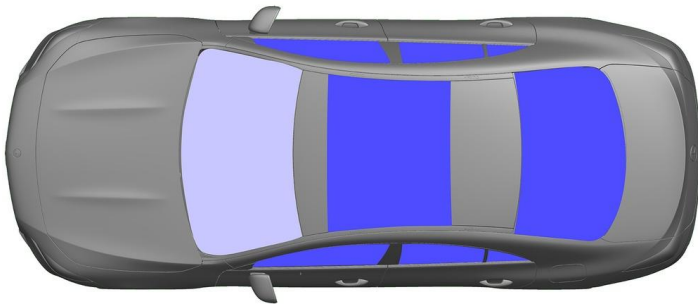

Sēdekļa regulēšana (elektriska)



-  VSG: laminēts drošības stikls
-  ESG: vienslāņa drošības stikls

## 5. Uzkrātā enerģija / šķidrums / gāzes / cietvielas

	  	12 V
	 	43 L
	  	530 ± 10 g

## 6. Ugunsgrēka gadījumā



Dzēšot transportlīdzekļa ugunsgrēku, lietojiet lielu daudzumu ūdens (H<sub>2</sub>O).

## 7. Iegremdēšanas gadījumā

Virsbūve nevada spriegumu un nerada apdraudējumu. Pēc transportlīdzekļa glābšanas:

1. Ļaujiet ūdenim izplūst no salona.
2. Sāciet 12/48 V borta elektrotīkla deaktivizāciju (skatiet 3. nodaļu).



### 8. Vilkšana / transportēšana / uzglabāšana

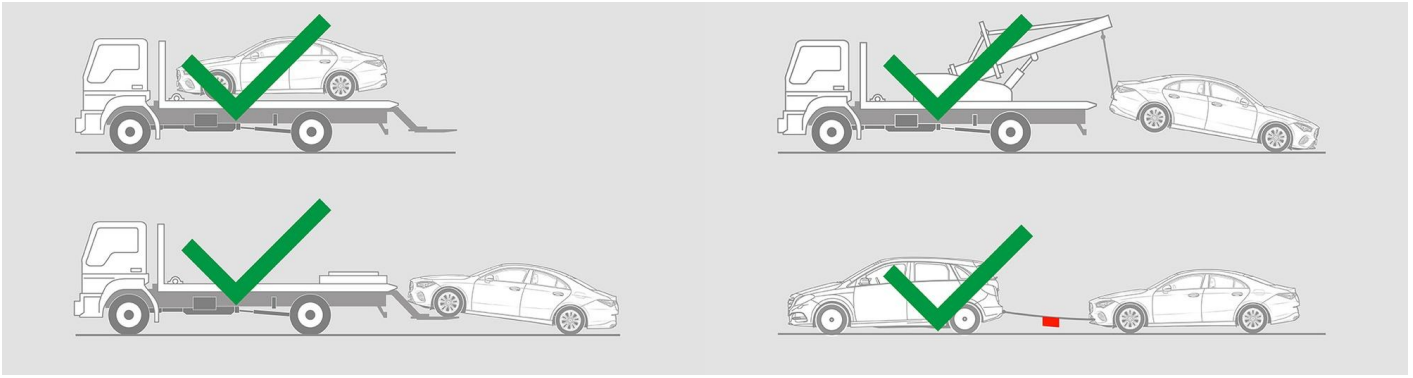

### 9. Svarīga papildinformācija

Papildu informāciju skatiet nodaļā [Evakuācijas dienestiem paredzētās vadlīnijas par vieglajiem automobiļiem](#).

### 10. Izmantoto piktogrammu skaidrojums

- |  |  |  |                            |  |                           |  |   |
|--|--|--|----------------------------|--|---------------------------|--|---|
|  | Transportlīdzeklis, kuru darbina 1. grupas šķidrā degviela |  | Vispārēja brīdinājuma zīme |  | Uzliesmojošs              |  | Bīstams cilvēka veselībai                 |
|  | Kodīgs   |  | Sprādzienbīstams           |  | Ugunsgrēku dzēst ar ūdeni |  | Ugunsgrēku dzēst ar sausajām putām        |
|  | Ugunsgrēku dzēst ar mitrajām putām                         |  | Motora pārsegs             |  | Izņemt viedatslēgu        |  | Gaisa kondicionēšanas sistēmas komponents |
|  | Brīdinājums, zema temperatūra                              |  |                            |  |                           |  |   |