

- Gaisa spilvens
- Uzkrātās gāzes ģenerators
- Drošības jostas nosprīgotājs
- Papildu ierobežotājsistēmas vadības iekārta
- Gāzes amortizators / nosprīgotā atspere
- Zemsprieguma akumulators
- Dīzeļdegviela degvielas tvertne

Norāde: Papildu informāciju, lūdzu, skatiet mūsu [glābšanas dienestu vadlinijās](#).



### 1. Identifikācija / apzīmējums



### 2. Imobilizācija / stabilizācija / celšana

#### Stāvbremze

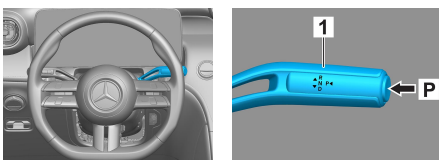

Nospiediet pārnesumu vadības sviras (1) slēdzi P. Stāvbremze tiek automātiski aktivizēta.

#### Stāvbremze

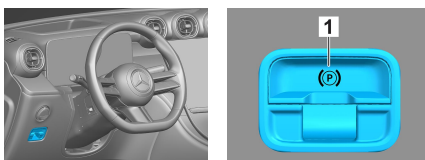

Elektriskā stāvbremze (1)

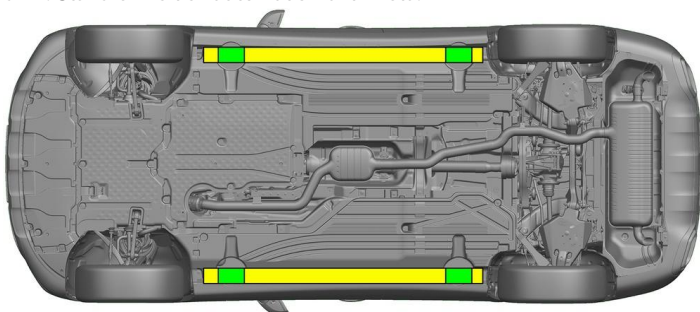

- Piemēroti pacelšanas punkti
- Piemēroti attiecīgās puses stabilizācijas punkti



Glābšanas darbu laikā jānovērš sliekšņu un grīdas papildu deformācija (piem., atbalstot ar hidraulikas aprīkojumu).

### 3. Tiešu bīstamību novēršana / drošības noteikumi

#### Aizdedzes izslēgšana:

- Nospiediet IESLĒGŠANAS/IZSLĒGŠANAS pogu, nospiežot darba bremzes.
- Novietojiet transportlīdzekļa elektronisko atslēgu vismaz 5 m attālumā.

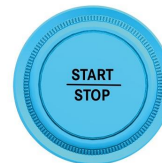
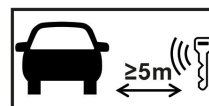

Tas, ka nav dzirdami motora trokšņi, nenozīmē, ka transportlīdzeklis ir izslēgts.



Atkārtota iedarbināšana ir iespējama līdz pat transportlīdzekļa ekspluatācijas pārtraukšanai.



#### 48 V akumulatora atvienošana

- Noņemiet dzinēja nodalījuma 48 voltu akumulatora pārsegu.
- Atskrūvējiet 48 voltu akumulatora minusa kabeļa skrūvsavienojumu un nodrošiniet pret nevēlamu kontaktu.





### 12 V akumulatora atvienošana



1. Noņemiet bagāžas nodalījuma pārsegu 12 voltu akumulatora pārsegu.
2. Atskrūvējiet 12 voltu akumulatora mīnusa kabeļa skrūvsavienojumu un nodrošiniet pret nevēlamu kontaktu.



Pasīvās drošības sistēmas (gaisa spilveni un drošības jostas nosprīgotāji) tiek deaktivizēti.

## 4. Piekļuve braucējiem

Atbrīvojot pasažierus, ņemiet vērā noturēšanas sistēmu elementus (jo īpaši pirotehniskos elementus) saskaņā ar 1. lappusē sniegto informāciju.

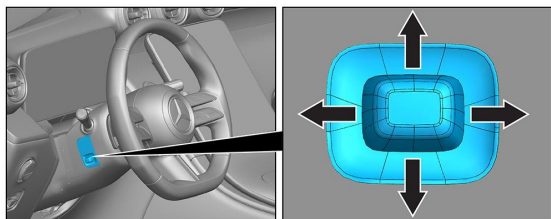

Stūres regulēšana

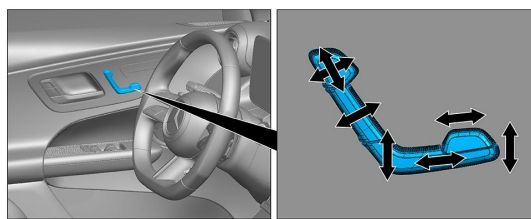

Sēdekļa regulēšana (elektriska)

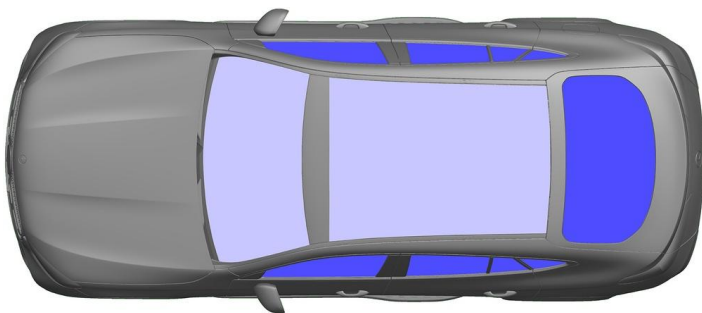

- VSG: laminēts drošības stikls
- ESG: vienslāņa drošības stikls

## 5. Uzkrātā enerģija / šķidrums / gāzes / cietvielas

		12 V/ 48 V
		62 L
		630 ± 10 g

## 6. Ugunsgrēka gadījumā



Dzēšot transportlīdzekļa ugunsgrēku, lietojiet lielu daudzumu ūdens (H<sub>2</sub>O).

## 7. Iegremdēšanas gadījumā

Virsbūve nevada spriegumu un nerada apdraudējumu. Pēc transportlīdzekļa glābšanas:

1. Ļaujiet ūdenim izplūst no salona.
2. Sāciet 12/48 V borta elektrotīkla deaktivizāciju (skatiet 3. nodaļu).



### 8. Vilkšana / transportēšana / uzglabāšana

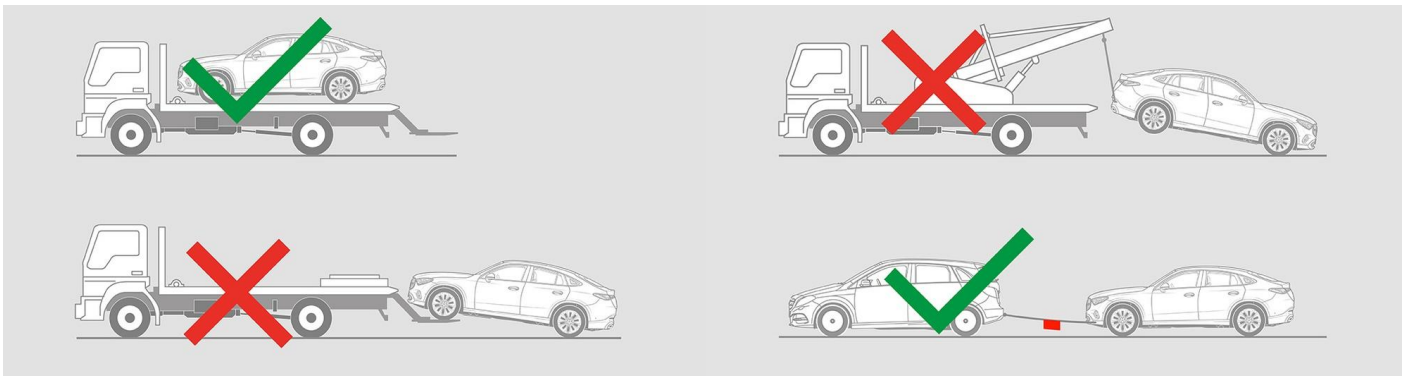

### 9. Svarīga papildinformācija

Papildu informāciju skatiet nodaļā [Evakuācijas dienestiem paredzētās vadlīnijas par vieglajiem automobiļiem](#).

### 10. Izmantoto pictogrammu skaidrojums

	Transportlīdzeklis, kuru darbina 1. grupas šķidrā degviela		Vispārēja brīdinājuma zīme		Uzliesmojošs		Bīstams cilvēka veselībai
	Kodīgs		Akūts toksiskums		Sprādzienbīstams		Ugunsgrēku dzēst ar ūdeni
	Ugunsgrēku dzēst ar sausajām putām		Ugunsgrēku dzēst ar mitrajām putām		Motora pārsegs		Bagāžas nodalījuma pārsegs
	Izņemt viedatslēgu		Gaisa kondicionēšanas sistēmas komponents		Brīdinājums, zema temperatūra		