









① Gas cylinder (Camping Gaz, 2.75 kg)

- |  |  |   |   |  |
|--|--|---|---|--|
|  Oro pagalvė                |  Dujų atsargų pripūtimo įtaisas |  Saugos diržo įtempiklis |  SRS valdymo blokas |  Dujų stovas / išankstinės apkrovos spyruklės |
|  Žemos įtampos akumulatorius |  Dyzelinas kuro bakas           |  Dujų talpykla           |   |  |

Nurodymas: Daugiau informacijos rasite mūsų [gelbėjimo gairėse](#).



## 1. Identifikavimas / pripažinimas

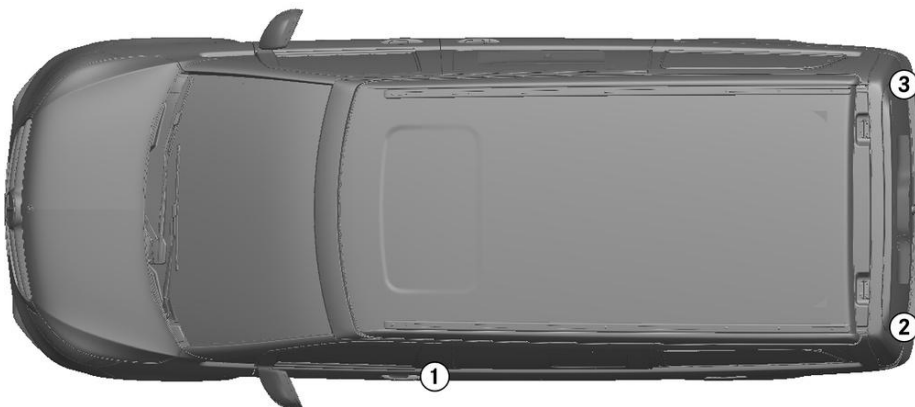

2

MARCO POLO

3

4MATIC

## 2. Imobilizavimas / stabilizavimas / kėlimas

Stovėjimo stabdys

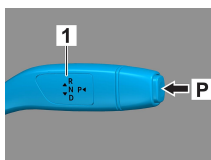
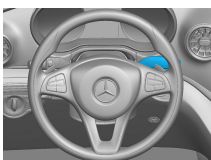

Stovėjimo stabdys

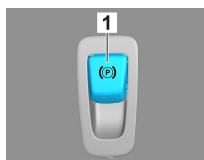

Paspauskite jungiklį P ant valdymo svirties (1).

Stovėjimo stabdys įjungiamas automatiškai.

Elektrinis stovėjimo stabdys (1)

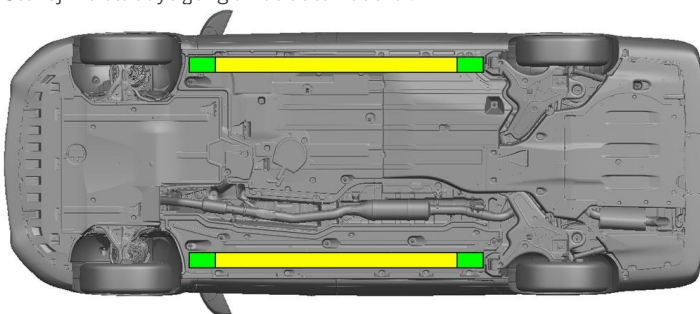

- Tinkami kėlimo taškai
- Tinkami stabilizavimo taškai šone



Gelbėjant reikia vengti papildomai deformuoti slenksčius ir dugną (pvz., atremiant su hidrauline įranga).

## 3. Apribokite tiesioginį pavojų / saugos taisyklės

Išjungti uždegimą:

1. Spauskite PALEIDIMO ir SUSTABDYMO mygtuką neįjungdami darbinio stabdžio.
2. Elektroninį transporto priemonės raktą laikykite ne arčiau kaip 5 m atstumu.

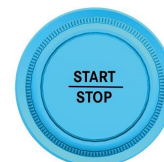
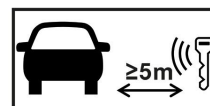

Jei nesigirdi variklio garsų, tai dar nereiškia, kad transporto priemonė yra išjungta.



Galima paleisti iš naujo iki baigiant naudoti transporto priemonę.



**Atjungti 12 V akumuliatorių**

1. Nuimti 12 V akumuliatoriaus dangtį.
2. Atjungti 12 V akumuliatoriaus neigiamojo gnybto laidą prie varžtinio sujungimo ir apsaugoti nuo nepageidaujamo kontakto.



Pasyviosios saugos sistemos (oro pagalvės ir saugos diržų įtempikliai) išjungiamos.



#### 4. Prieiga keleiviams

Išlaisvinant keleivius, reikia atsižvelgti į įtempimo sistemų komponentus (ypač į pirotechnikos elementus) pagal 1 puslapyje pateiktus duomenis.

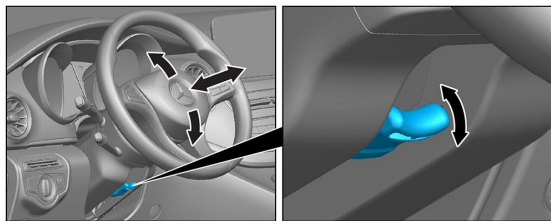

Vairo nustatymas



Sėdynės nustatymas (mechaninis)

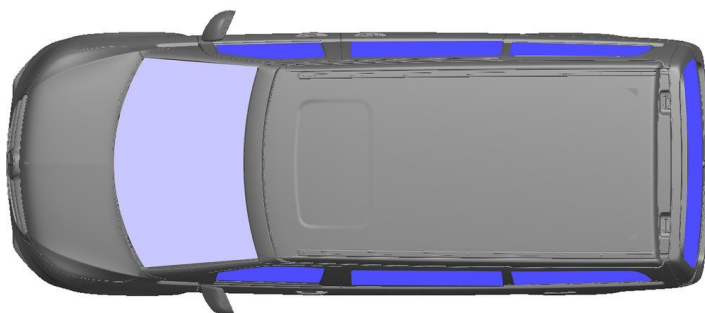

VSG: laminuotas stiklas  
ESG: grūdintas stiklas

#### 5. Sukauptoji energija / skysčiai / dujos / kietos medžiagos

	  	12 V
	 	57 L
	  	900 ± 10 g

#### 6. Gaisro atveju



Transporto priemonės gaisrui gesinti reikia naudoti didelį vandens kiekį (H<sub>2</sub>O).

#### 7. Nugrimzdimo atveju

Nėra jokio pavojaus, kad kėbulas bus su įtampa. Po transporto priemonės gelbėjimo:

1. Vandeniui leisti ištekėti iš salono.
2. Išjungti 12 V / 48 V elektros sistemą (žr. 3 skyrių).

#### 8. Vilkimas / gabenimas / sandėliavimas

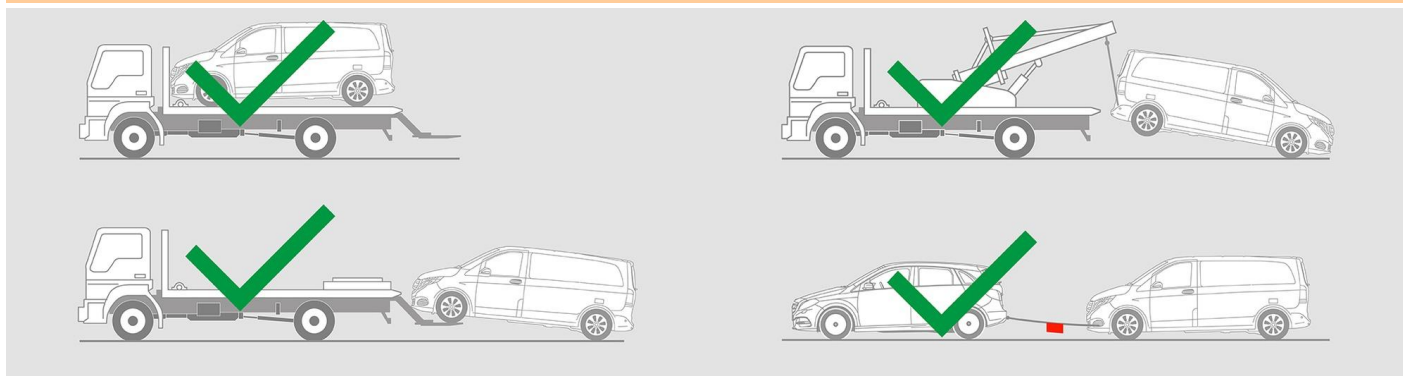

#### 9. Svarbi papildoma informacija

Daugiau informacijos rasite [Gairės lengvųjų automobilių vilkimo tarnybos](#).



## 10. Naudotų piktogramų paaiškinimas



Transporto priemonė, naudojanti 1-osios grupės skystąjį kurą



Bendrasis įspėjamasis ženklas



Degus



Pavojinga žmogaus sveikatai



Ėsdinančios medžiagos



Sprogus



Gaisrui gesinti naudokite vandenį



Gaisrui gesinti naudokite sausus putas



Gaisrui gesinti naudokite šlapias putas



Pašalinkite išmanųjį raktą



Oro kondicionavimo komponentas



Įspėjimas; žema temperatūra