







- |   |   |   |                                     |   |                            |   |                         |   |  |
|---|---|---|-------------------------------------|---|----------------------------|---|-------------------------|---|--|
|  | Oro pagalvė   |  | Dujų atsargų pri-<br>pūtimo įtaisas |  | Saugos diržo<br>įtempiklis |  | SRS valdymo blo-<br>kas |  | Aktyvi pėsčiųjų<br>apsaugos siste-<br>ma |
|  | Dujų stovas / iš-<br>ankstinės apkro-<br>vos spyruoklės |  | Žemos įtampos<br>akumulatorius      |  | Benzinas kuro<br>bakas     |   |                         |   |  |

Nurodymas: Daugiau informacijos rasite mūsų [gelbėjimo gairėse](#).



### 1. Identifikavimas / pripažinimas

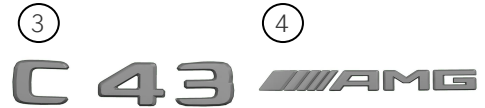
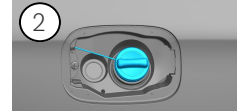

### 2. Imobilizavimas / stabilizavimas / kėlimas

#### Stovėjimo stabdys

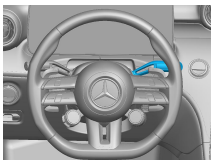

#### Stovėjimo stabdys



Paspauskite jungiklį P ant valdymo svirties (1).  
Stovėjimo stabdys įjungiamas automatiškai.

Elektrinis stovėjimo stabdys (1)

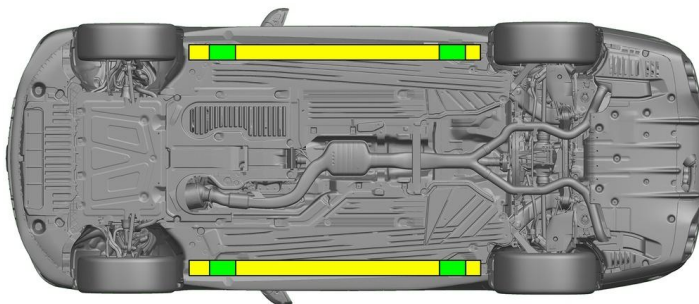

- Tinkami kėlimo taškai
- Tinkami stabilizavimo taškai šone



Gelbėjant reikia vengti papildomai deformuoti slenksčius ir dugną (pvz., atremiant su hidrauline įranga).

### 3. Apribokite tiesioginį pavojų / saugos taisyklės

#### Išjungti uždegimą:

1. Spauskite PALEIDIMO ir SUSTABDYMO mygtuką neįjungdami darbinio stabdžio.
2. Elektroninį transporto priemonės raktą laikykite ne arčiau kaip 5 m atstumu.

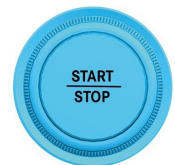
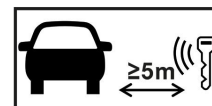

Jei nesigirdi variklio garsų, tai dar nereiškia, kad transporto priemonė yra išjungta.



Galima paleisti iš naujo iki baigiant naudoti transporto priemonę.



#### Atjungti 48 V akumuliatorių

1. Nuimti 48 V akumuliatoriaus dangtį variklio skyriuje.
2. Atjungti 48 V akumuliatoriaus neigiamojo gnybto laidą prie varžtinio sujungimo ir apsaugoti nuo nepageidaujamo kontakto.





### Atjungti 12 V akumuliatorių

1. Nuimti 12 V akumuliatoriaus dangtį bagažinėje.
2. Atjungti 12 V akumuliatoriaus neigiamojo gnybto laidą prie varžtinio sujungimo ir apsaugoti nuo nepageidaujamo kontakto.



Pasyviosios saugos sistemos (oro pagalvės ir saugos diržų įtempikliai) išjungiamos.

## 4. Prieiga keleiviams

Išlaisvinant keleivius, reikia atsižvelgti į įtempimo sistemų komponentus (ypač į pirotechnikos elementus) pagal 1 puslapyje pateiktus duomenis.

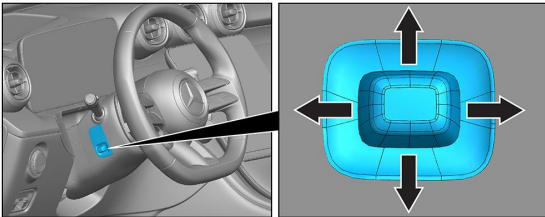

Vairo nustatymas

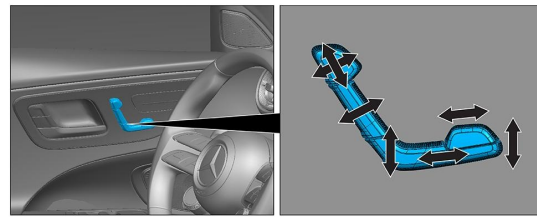

Sėdynės nustatymas (elektrinis)

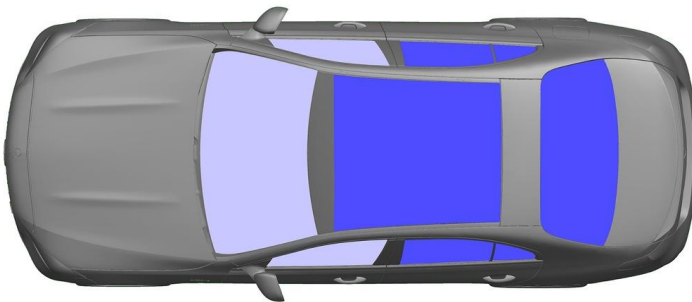

- VSG: laminuotas stiklas
- ESG: grūdintas stiklas

## 5. Sukauptoji energija / skysčiai / dujos / kietos medžiagos

		12/48V
		66L
		610 ± 10g

## 6. Gaisro atveju



Transporto priemonės gaisrui gesinti reikia naudoti didelį vandens kiekį (H<sub>2</sub>O).

## 7. Nugrimzdimo atveju

Nėra jokio pavojaus, kad kėbulas bus su įtampa. Po transporto priemonės gelbėjimo:

1. Vandeniui leisti ištekėti iš salono.
2. Išjungti 12 V / 48 V elektros sistemą (žr. 3 skyrių).



## 8. Vilkimas / gabenimas / sandėliavimas

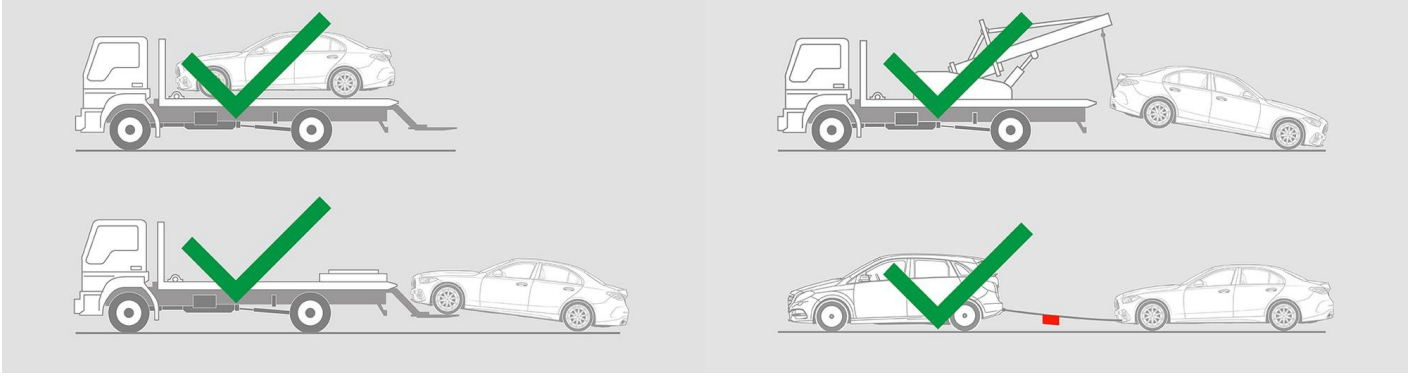

## 9. Svarbi papildoma informacija

Daugiau informacijos rasite [Gairės lengvųjų automobilių vilkimo tarnyboms](#).

## 10. Naudotų piktogramų paaiškinimas

	Transporto priemonė, naudojanti 2-osios grupės skystąjį kūrą		Bendrasis įspėjamasis ženklas		Degus		Pavojinga žmogaus sveikatai
	Ėsdinančios medžiagos		Ūmus toksiškumas		Sprogus		Gaisrui gesinti naudokite vandenį
	Gaisrui gesinti naudokite sausas putas		Gaisrui gesinti naudokite šlapias putas		Variklio dangtis		Bagažinė
	Pašalinkite išmanųjį raktą		Oro kondicionavimo komponentas		Įspėjimas; žema temperatūra		