







- |   |  |   |  |  |
|---|--|---|--|--|
|  Oro pagalvė                                   |  Dujų atsargų pripūtimo įtaisas |  Saugos diržo įtempiklis |  SRS valdymo blokas |  Aktyvi pėsčiųjų apsaugos sistema |
|  Dujų stovas / išankstinės apkrovos spyruoklės |  Žemos įtampos akumuliatorius   |  Dyzelinas kuro bakas    |  |  |

Nurodymas: Daugiau informacijos rasite mūsų [gelbėjimo gairėse](#).



### 1. Identifikavimas / pripažinimas

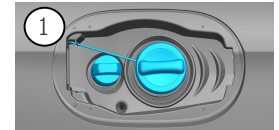

**CLA 200**



**4MATIC**

### 2. Imobilizavimas / stabilizavimas / kėlimas

#### Stovėjimo stabdys

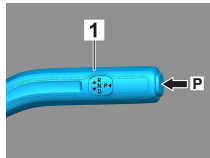
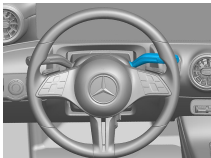

#### Stovėjimo stabdys

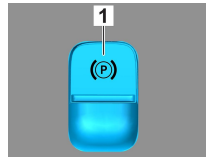
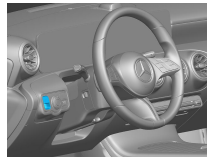

Paspauskite jungiklį P ant valdymo svirties (1).  
Stovėjimo stabdys įjungiamas automatiškai.

Elektrinis stovėjimo stabdys (1)

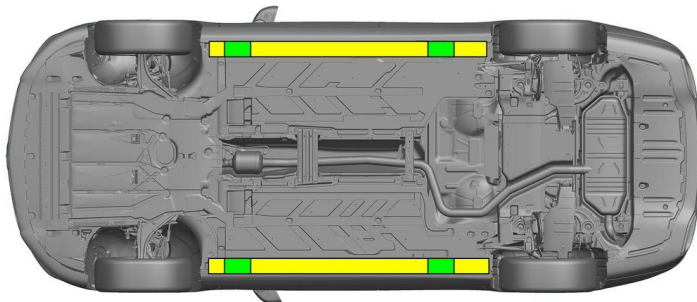

- Tinkami kėlimo taškai
- Tinkami stabilizavimo taškai šone



Gelbėjant reikia vengti papildomai deformuoti slenksčius ir dugną (pvz., atremiant su hidrauline įranga).

### 3. Apribokite tiesioginį pavojų / saugos taisyklės

#### Išjungti uždegimą:

1. Spauskite PALEIDIMO ir SUSTABDYMO mygtuką neįjungdami darbinio stabdžio.
2. Elektroninį transporto priemonės raktą laikykite ne arčiau kaip 5 m atstumu.

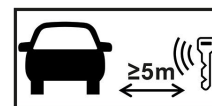

Jei nesigirdi variklio garsų, tai dar nereiškia, kad transporto priemonė yra išjungta.



Galima paleisti iš naujo iki baigiant naudoti transporto priemonę.



#### Atjungti 12 V akumuliatorių

1. Nuimti 12 V akumulatoriaus dangtį variklio skyriuje.
2. Atjungti 12 V akumulatoriaus neigiamojo gnybto laidą prie varžtinio sujungimo ir apsaugoti nuo nepageidaujamo kontakto.



Pasyviosios saugos sistemos (oro pagalvės ir saugos diržų įtempikliai) išjungiamos.

## 4. Prieiga keleiviams

Išlaisvinant keleivius, reikia atsižvelgti į įtempimo sistemų komponentus (ypač į pirotechnikos elementus) pagal 1 puslapyje pateiktus duomenis.

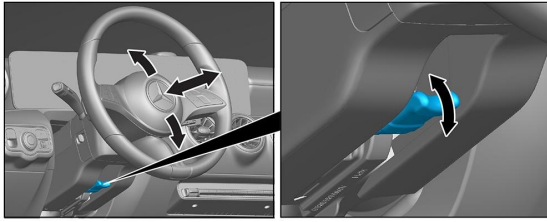

Vairo nustatymas

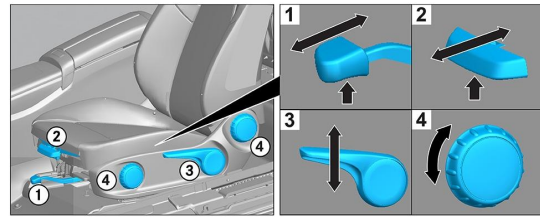

Sėdynės nustatymas (mechaninis)

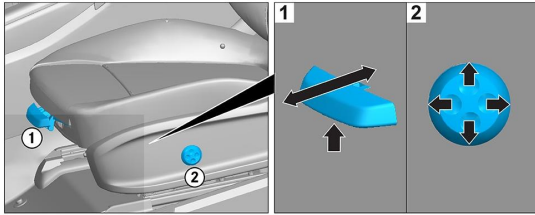

Sėdynės nustatymas (elektrinis)

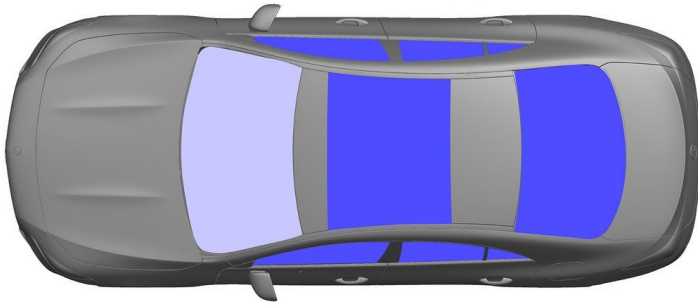

VSG: laminuotas stiklas  
ESG: grūdintas stiklas

## 5. Sukauptoji energija / skysčiai / dujos / kietos medžiagos

	  	12V
	 	43L
	  	530 ± 10g

## 6. Gaisro atveju



Transporto priemonės gaisrui gesinti reikia naudoti didelį vandens kiekį (H<sub>2</sub>O).

## 7. Nugrimzdimo atveju

Nėra jokio pavojaus, kad kėbulas bus su įtampa. Po transporto priemonės gelbėjimo:

1. Vandeniui leisti ištekėti iš salono.
2. Išjungti 12 V / 48 V elektros sistemą (žr. 3 skyrių).





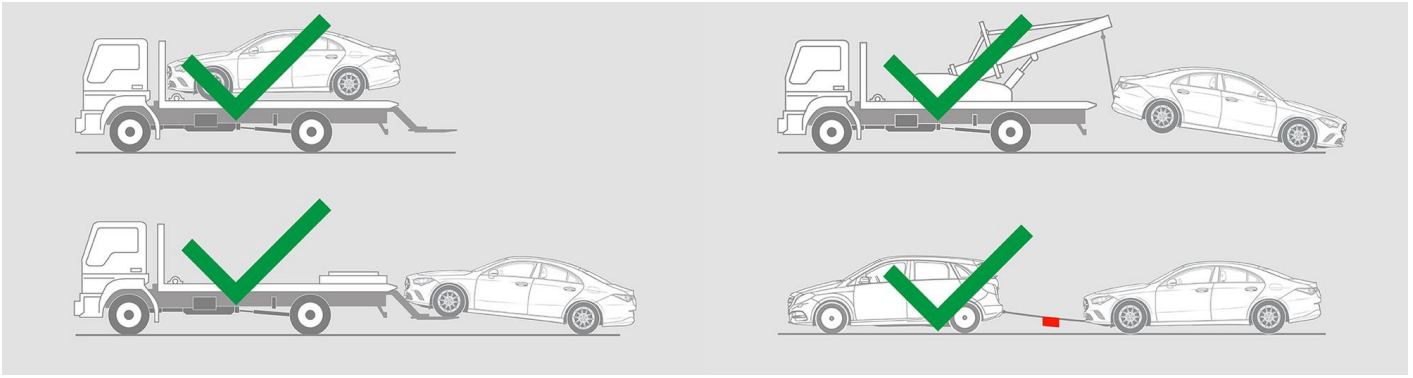

### 8. Vilkimas / gabenimas / sandėliavimas



### 9. Svarbi papildoma informacija

Daugiau informacijos rasite [Gairės lengvųjų automobilių vilkimo tarnyboms](#).

### 10. Naudotų piktogramų paaiškinimas

- |   |  |   |                               |   |                                   |   |  |
|---|--|---|-------------------------------|---|-----------------------------------|---|--|
|     | Transporto priemonė, naudojanti 1-osios grupės skystąjį kurą |    | Bendrasis įspėjamasis ženklas |    | Degus                             |    | Pavojinga žmogaus sveikatai            |
|     | Ėsdinančios medžiagos  |    | Sprogus                       |    | Gaisrui gesinti naudokite vandenį |    | Gaisrui gesinti naudokite sausas putas |
|  | Gaisrui gesinti naudokite šlapias putas                      |  | Variklio dangtis              |  | Pašalinkite išmanųjį raktą        |  | Oro kondicionavimo komponentas         |
|   | Įspėjimas; žema temperatūra                                  |   |                               |   |                                   |   |  |