

-  Oro pagalvė
-  Dujų atsargų pri-pūtimo įtaisas
-  Saugos diržo įtempiklis
-  SRS valdymo blo-kas
-  Aktyvi pėsčiųjų apsaugos siste-ma
-  Automatinė ap-saugos nuo apvir-timo sistema
-  Dujų stovas / iš-ankstinės apkro-vos spyruoklės
-  Didelio stiprio zona
-  Žemos įtampos akumuliatorius
-  Dizelinas kuro bakas

Nurodymas: Daugiau informacijos rasite mūsų [gelbėjimo gairėse](#).

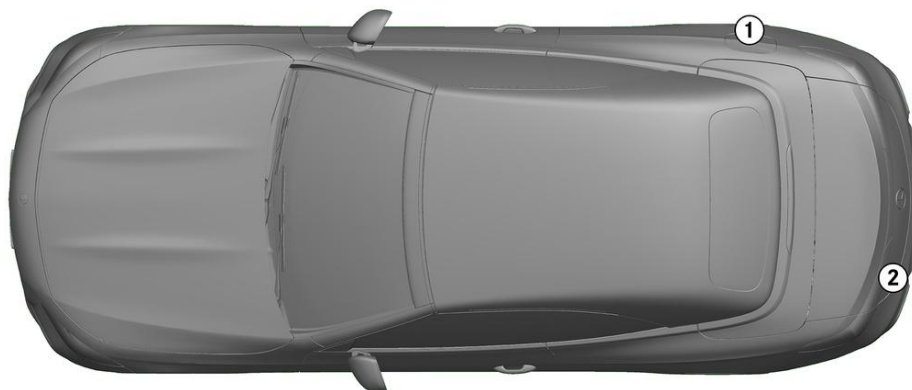

### 1. Identifikavimas / pripažinimas



2  
**CLE 220d**

### 2. Imobilizavimas / stabilizavimas / kėlimas

#### Stovėjimo stabdys



#### Stovėjimo stabdys

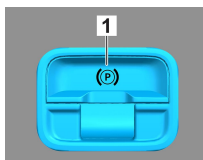
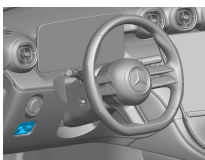

Paspauskite jungiklį P ant valdymo svirties (1).  
Stovėjimo stabdys įjungiamas automatiškai.

Elektrinis stovėjimo stabdys (1)

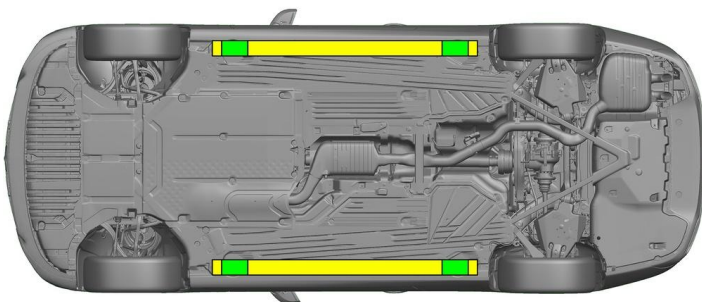

- Tinkami kėlimo taškai
- Tinkami stabilizavimo taškai šone



Gelbėjant reikia vengti papildomai deformuoti slenksčius ir dugną (pvz., atremiant su hidrauline įranga).

### 3. Atribokite tiesioginį pavojų / saugos taisyklės

#### Išjungti uždegimą:

1. Spauskite PALEIDIMO ir SUSTABDYMO mygtuką neįjungdami darbinio stabdžio.
2. Elektroninį transporto priemonės raktą laikykite ne arčiau kaip 5 m atstumu.

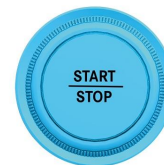
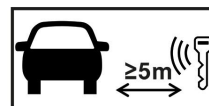

#### Atjungti 48 V akumuliatorių

1. Nuimti 48 V akumuliatoriaus dangtį variklio skyriuje.
2. Atjungti 48 V akumuliatoriaus neigiamojo gnybto laidą prie varžtinio sujungimo ir apsaugoti nuo nepageidaujamo kontakto.



#### Atjungti 12 V akumuliatorių

1. Nuimti 12 V akumuliatoriaus dangtį bagažinėje.
2. Atjungti 12 V akumuliatoriaus neigiamojo gnybto laidą prie varžtinio sujungimo ir apsaugoti nuo nepageidaujamo kontakto.



Pasyviosios saugos sistemos (oro pagalvės ir saugos diržų įtempikliai) išjungiamos.



#### 4. Prieiga keleiviams

Išlaisvinant keleivius, reikia atsižvelgti į įtempimo sistemų komponentus (ypač į pirotechnikos elementus) pagal 1 puslapyje pateiktus duomenis.

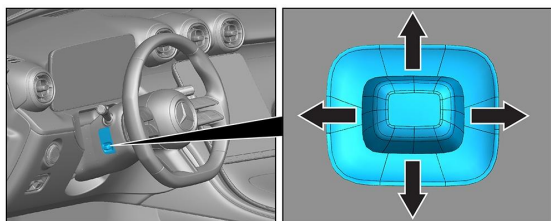

Vairo nustatymas

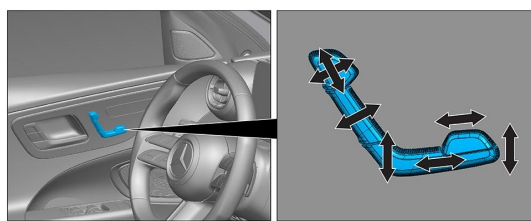

Sėdynės nustatymas (elektrinis)

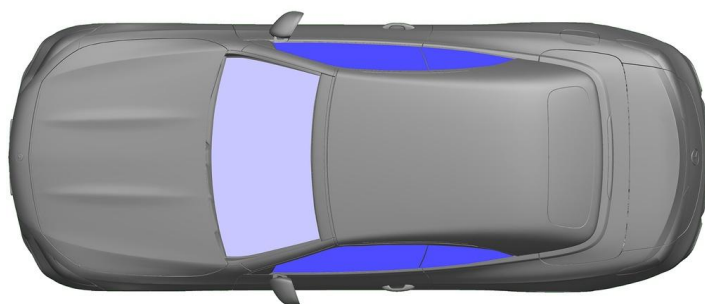

VSG: laminuotas stiklas  
ESG: grūdintas stiklas

#### 5. Sukauptoji energija / skysčiai / dujos / kietos medžiagos

		12/48V
		66L
		570 ± 10g

#### 6. Gaisro atveju



Transporto priemonės gaisrui gesinti reikia naudoti didelį vandens kiekį (H<sub>2</sub>O).

#### 7. Nugrimzdimo atveju

Nėra jokio pavojaus, kad kėbulas bus su įtampa. Po transporto priemonės gelbėjimo:

1. Vandeniui leisti ištekėti iš salono.
2. Išjungti 12 V / 48 V elektros sistemą (žr. 3 skyrių).

#### 8. Vilkimas / gabenimas / sandėliavimas

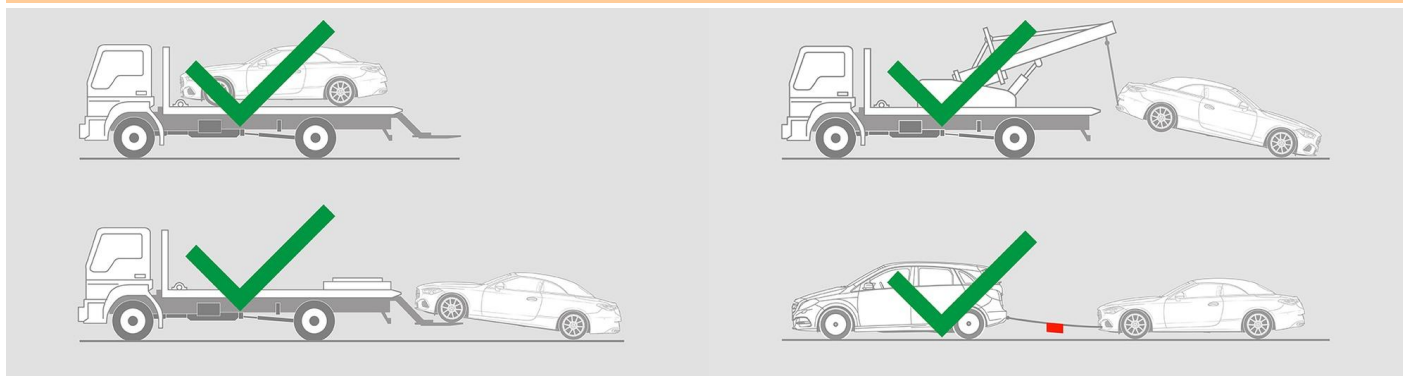

#### 9. Svarbi papildoma informacija

Daugiau informacijos rasite [Gairės lengvųjų automobilių vilkimo tarnyboms](#).



## 10. Naudotų piktogramų paaiškinimas



Transporto priemonė, naudojanti 1-osios grupės skystąjį kurą



Bendrasis įspėjamasis ženklas



Degus



Pavojinga žmogaus sveikatai



Ėsdinančios medžiagos



Ūmus toksiškumas



Sprogus



Gaisrui gesinti naudokite vandenį



Gaisrui gesinti naudokite sausas putas



Gaisrui gesinti naudokite šlapias putas



Variklio dangtis



Bagažinė



Pašalinkite išmanųjį raktą



Oro kondicionavimo komponentas



Įspėjimas; žema temperatūra