









-  Oro pagalvė
-  Dujų atsargų priūtimo įtaisas
-  Saugos diržo įtempiklis
-  SRS valdymo blokas
-  Dujų stovas / išankstinės apkravos spyruoklės
-  Pavojinga zona
-  Žemos įtampos akumulatorius
-  Aukštosios įtampos sudėtinė baterija
-  Aukštosios įtampos maitinimo kabelis
-  Aukštosios įtampos komponentas
-  Aukštosios įtampos įrenginys, atjungiantis aukštąją įtampą

Nurodymas: Daugiau informacijos rasite mūsų [gelbėjimo gairėse](#).



### 1. Identifikavimas / pripažinimas

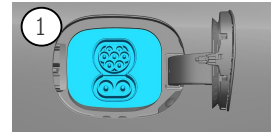
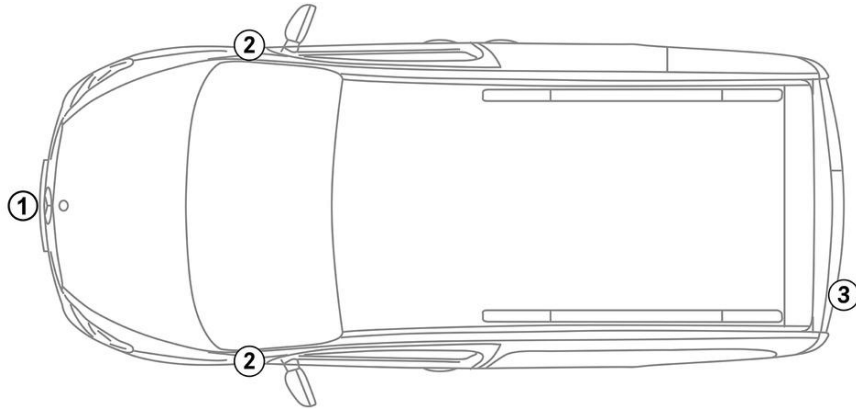

### 2. Imobilizavimas / stabilizavimas / kėlimas

#### Stovėjimo stabdys



1. Valdymo svirtį spausti į padėtį „P“.

#### Stovėjimo stabdys

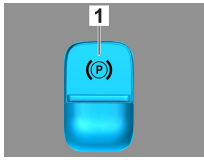

1. Elektrinis stovėjimo stabdys

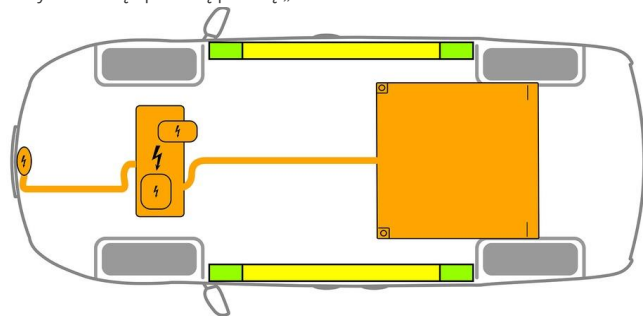

- Tinkami kėlimo taškai
- Tinkami stabilizavimo taškai šone
- Aukštosios įtampos akumulatorius



Gelbėjant reikia vengti papildomai deformuoti slenksčius ir dugną (pvz., atremiant su hidrauline įranga).

### 3. Apribokite tiesioginį pavojų / saugos taisyklės

#### Išjungti uždegimą:

1. Spauskite PALEIDIMO ir SUSTABDYMO mygtuką neįjungdami darbinio stabdžio.
2. Elektroninį transporto priemonės raktą laikykite ne arčiau kaip 5 m atstumu.

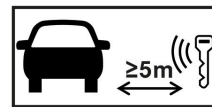

Jei nesigirdi variklio garsų, tai dar nereiškia, kad transporto priemonė yra išjungta.



Galima paleisti iš naujo iki baigiant naudoti transporto priemonę.

#### Aukštosios įtampos sistemos išjungimas



Įvykus avarijoms, kurių metu suveikia oro pagalvės ir saugos diržų įtempikliai, aukštosios įtampos sistema išjunginama automatiškai.





Visais kitais atvejais aukštosios įtampos sistemą išjunkite tai:



**Parinktis 1: Aukštosios įtampos atjungimo įtaisas**

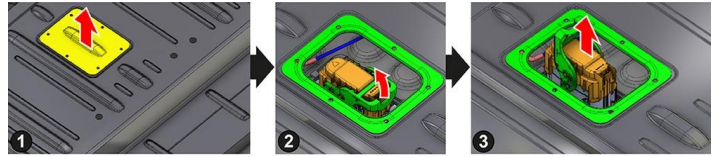
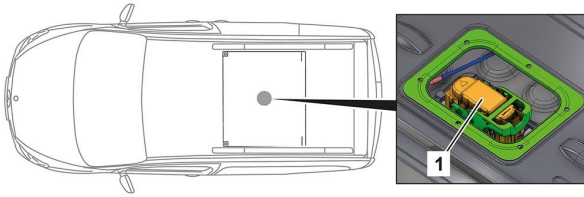

Aukštos įtampos išjungimo prietaisas yra variklio skyriuje, vairuotojo pusėje. Pastumkite galinę sėdynę į priekį ir pakelkite. Aukštos įtampos išjungimo įtaisas yra vidaus patalpoje, aukštos įtampos akumulatoriaus viršuje.

- (1) Nuimkite apsauginį gaubtelį ir dangtelį
- (2) Atfiksukite kištuką
- (3) Ištraukite kištuką



Siekiant užtikrinti, kad aukštosios įtampos tinkle nėra liekamosios įtampos, išjungus palaukti apie 20 sekundžių.



Pasyviosioms saugos sistemoms, pvz., oro pagalvėms ir saugos diržų įtempikliams, įtampą toliau tiekia 12 V elektros sistema.



**Atjungti 12 V akumuliatorių**



- 1. Nuimti 12 V akumuliatoriaus dangtį variklio skyriuje.
- 2. Atjungti 12 V akumuliatoriaus neigiamojo gnybto laidą prie varžtinio sujungimo ir apsaugoti nuo nepageidaujamo kontakto.



Pasyviosios saugos sistemos (oro pagalvės ir saugos diržų įtempikliai) išjungiamos.

**4. Prieiga keleiviams**

Išlaisvinant keleivius, reikia atsižvelgti į įtempimo sistemų komponentus (ypač į pirotechnikos elementus) pagal 1 puslapyje pateiktus duomenis.

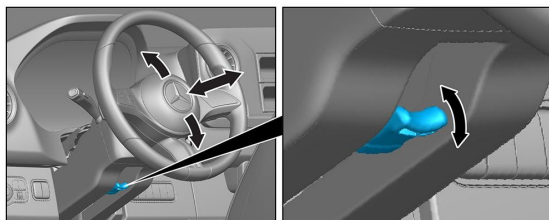

Vairo nustatymas

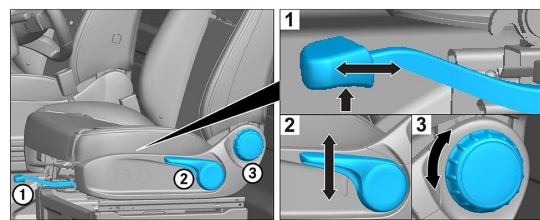

Sėdynės nustatymas (mechaninis)

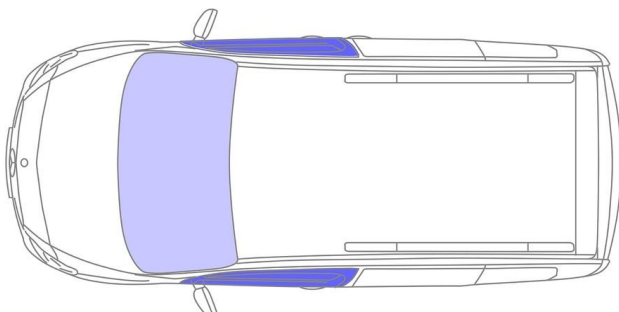

- VSG: laminuotas stiklas
- ESG: grūdintas stiklas



## 5. Sukauptoji energija / skysčiai / dujos / kietos medžiagos



Visi aukštosios įtampos laidai yra su oranžinės spalvos izoliacija.

## 6. Gaisro atveju



Fireman Access in the hold.



Transporto priemonės gaisrui gesinti reikia naudoti didelį vandens kiekį (H<sub>2</sub>O).  
Ličio jonų akumuliatoriui aušinti reikia naudoti didesnį vandens (H<sub>2</sub>O) kiekį.



Įspėjimas: akumuliatorius gali vėl užsidegti



Jei aušinimo skystis išteka iš aukštosios įtampos akumuliatoriaus, ji gali tapti nestabili dėl šiluminės perkrovos.  
Patikrinkite akumuliatoriaus temperatūrą su infraraudonųjų spindulių terminio vaizdo kamera.



## 7. Nugrimzdimo atveju

Nėra jokio pavojaus, kad kėbulas bus su įtampa.

Po transporto priemonės gelbėjimo:

1. Vandeniui leisti ištekti iš salono.
2. Išjungti aukštosios įtampos sistemą (žr. 3 skyrių).

## 8. Vilkimas / gabenimas / sandėliavimas

Transporto priemonę transportuoti tik abiem tiltais užkėlus ant techninės pagalbos transporto priemonės arba automobilvežio.

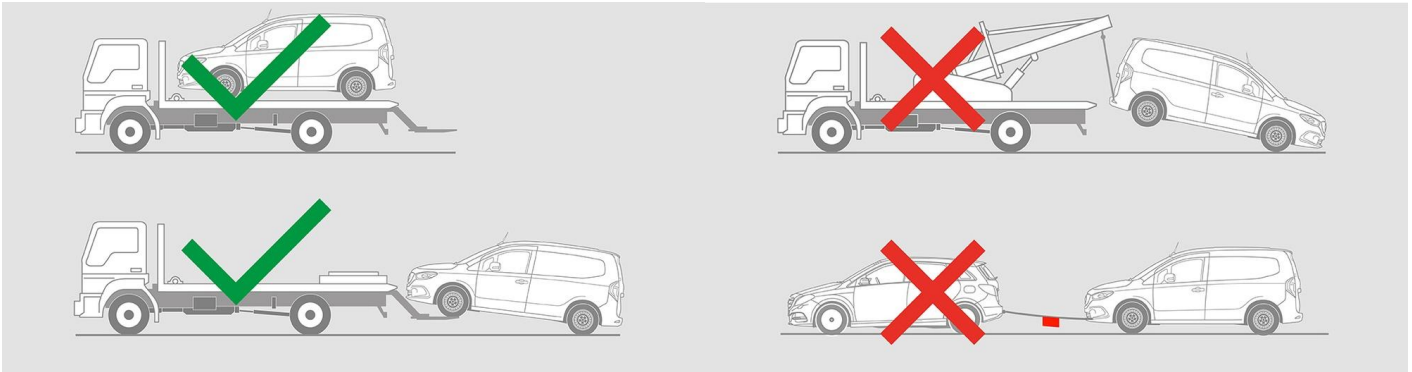

Laikyti saugiu atstumu nuo kitų transporto priemonių.



Įspėjimas: akumuliatorius gali vėl užsidegti



## 9. Svarbi papildoma informacija

Daugiau informacijos rasite [Gairės lengvųjų automobilių vilkimo tarnyboms](#).



10. Naudotų piktogramų paaiškinimas



Elektrinė transporto priemonė



Bendrasis įspėjamasis ženklas



Įspėjimas, elektra



Degus



Pavojinga žmogaus sveikatai



Įsodinamos medžiagos



Ūmus toksiškumas



Gaisrui gesinti naudokite vandenį



Safety gloves



Face shield



Naudokite terminę infraraudonųjų spindulių kamerą



Variklio dangtis



Pašalinkite išmanųjį raktą



Speciali prieiga prie akumuliatoriaus