











-  Oro pagalvė
-  Dujų atsargų pripūtimo įtaisas
-  Saugos diržo įtempiklis
-  SRS valdymo blokas
-  Dujų stovas / išankstinės apkrėtos spyruoklės
-  Žemos įtampos akumulatorius
-  Benzinas kuro bakas
-  Aukštosios įtampos sudėtinė baterija
-  Aukštosios įtampos maitinimo kabelis
-  Aukštosios įtampos komponentas
-  Kabelio atjungimas
-  Žemosios įtampos įrenginys, atjungiantis aukštąją įtampą

Nurodymas: Daugiau informacijos rasite mūsų [gelbėjimo gairėse](#).



1. Identifikavimas / pripažinimas

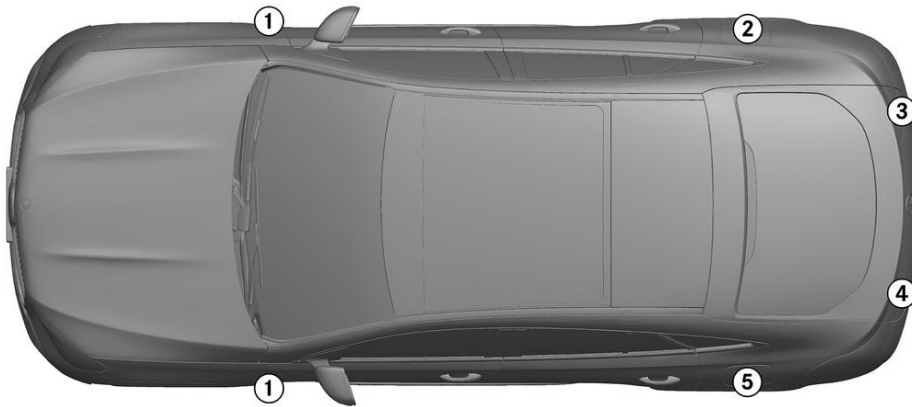

2. Imobilizavimas / stabilizavimas / kėlimas

Stovėjimo stabdys

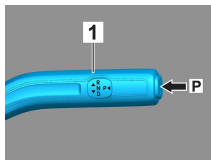

Stovėjimo stabdys

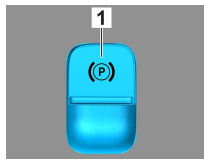
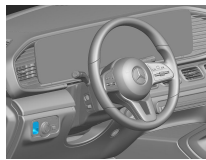

Paspauskite jungiklį P ant valdymo svirties (1).
Stovėjimo stabdys įjungiamas automatiškai.

Elektrinis stovėjimo stabdys (1)

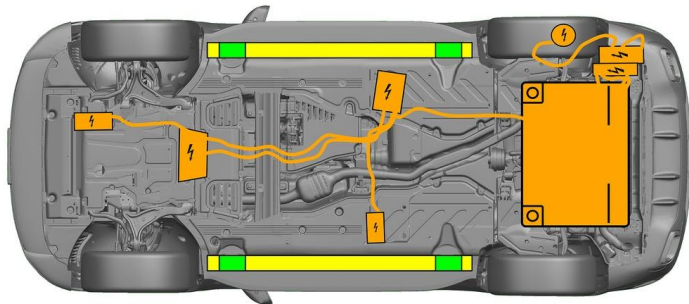

- Tinkami kėlimo taškai
- Tinkami stabilizavimo taškai šone
- Aukštosios įtampos akumulatorius



Gelbėjant reikia vengti papildomai deformuoti slenksčius ir dugną (pvz., atremiant su hidrauline įranga).

3. Atribokite tiesioginį pavojų / saugos taisyklės

Išjungti uždegimą:

1. Spauskite PALEIDIMO ir SUSTABDYMO mygtuką neįjungdami darbinio stabdžio.
2. Elektroninį transporto priemonės raktą laikykite ne arčiau kaip 5 m atstumu.



Jei nesigirdi variklio garsų, tai dar nereiškia, kad transporto priemonė yra išjungta.



Galima paleisti iš naujo iki baigiant naudoti transporto priemonę.

Aukštosios įtampos sistemos išjungimas



Įvykus avarijoms, kurių metu suveikia oro pagalvės ir saugos diržų įtempikliai, aukštosios įtampos sistema išjungiama automatiškai.





Visais kitais atvejais aukštosios įtampos sistemą išjunkite tai:

Parinktis 1: Aukštosios įtampos atjungimo įtaisas

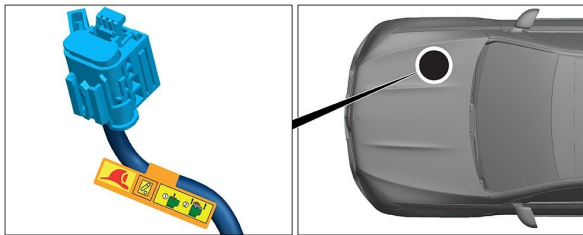

Aukštosios įtampos atjungimo įtaisas yra variklio skyriuje priekinio keleivio pusėje.



- (1) Ištraukti fikساتorių
- (2) Fikساتorių paspausti žemyn
- (3) Ištraukti jungiklį



Parinktis 2: Alternatyvus aukštosios įtampos atjungimo įtaisas

Alternatyvus aukštosios įtampos atjungimo įtaisas yra po saugiklio bloko dangčiu prietaisų skydelyje vairuotojo pusėje. Ji pažymėta nurodomuoju ženklu.

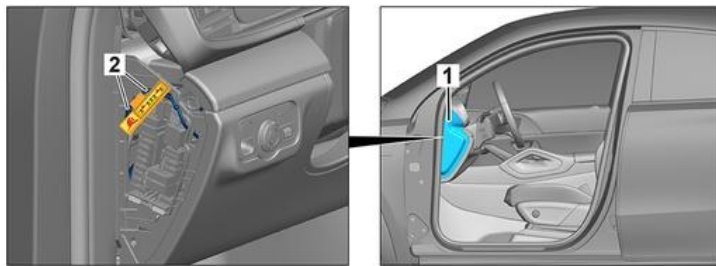

Pašalinti dangtį (1). Pažymėtoje vietoje (2) perkirpti laidą.



Siekiant užtikrinti, kad aukštosios įtampos tinkle nėra liekamosios įtampos, išjungus palaukti apie 20 sekundžių.



Pasyviosioms saugos sistemoms, pvz., oro pagalvėms ir saugos diržų įtempikliams, įtampą toliau tiekia 12 V elektros sistema.



Atjungti 12 V akumuliatorių

1. Nuimti 12 V akumuliatoriaus dangtį.
2. Atjungti 12 V akumuliatoriaus neigiamą gnybtą laidą prie varžtinio sujungimo ir apsaugoti nuo nepageidaujamo kontakto.



Pasyviosios saugos sistemos (oro pagalvės ir saugos diržų įtempikliai) išjungiamos.



4. Prieiga keleiviams

Išlaisvinant keleivius, reikia atsižvelgti į įtempimo sistemų komponentus (ypač į pirotechnikos elementus) pagal 1 puslapyje pateiktus duomenis.

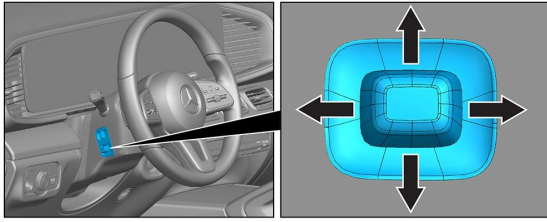

Vairo nustatymas

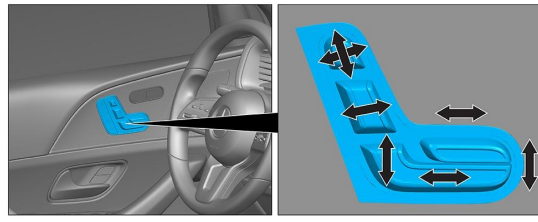



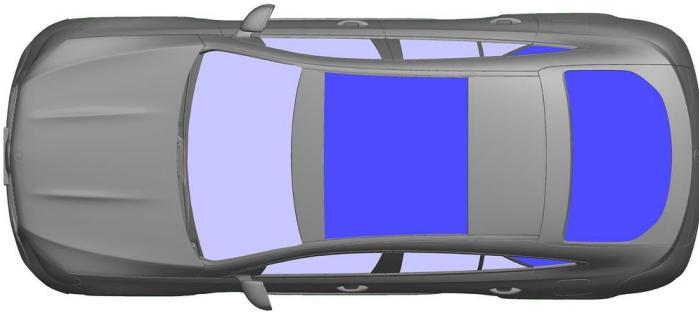















Sėdynės nustatymas (elektrinis)



 VSG: laminuotas stiklas

 ESG: grūdintas stiklas

5. Sukauptoji energija / skysčiai / dujos / kietos medžiagos

	  	12V
	      	400V
	 	65L
	  	700 ± 10g



Visi aukštosios įtampos laidai yra su oranžinės spalvos izoliacija.

6. Gaisro atveju



Transporto priemonės gaisrui gesinti reikia naudoti didelį vandens kiekį (H₂O).
Ličio jonų akumuliatoriui aušinti reikia naudoti didesnį vandens (H₂O) kiekį.



Įspėjimas: akumuliatorius gali vėl užsidegti



Jei aušinimo skystis išteka iš aukštosios įtampos akumuliatoriaus, ji gali tapti nestabili dėl šiluminės perkrovos.
Patikrinkite akumuliatoriaus temperatūrą su infraraudonųjų spindulių terminio vaizdo kamera.



7. Nugrimzdimo atveju

Nėra jokio pavojaus, kad kėbulas bus su įtampa.

Po transporto priemonės gelbėjimo:

1. Vandeniui leisti ištekėti iš salono.
2. Išjungti aukštosios įtampos sistemą (žr. 3 skyrių).



8. Vilkimas / gabenimas / sandėliavimas

Transporto priemonę transportuoti tik abiem tiltais užkėlus ant techninės pagalbos transporto priemonės arba automobilvežio.

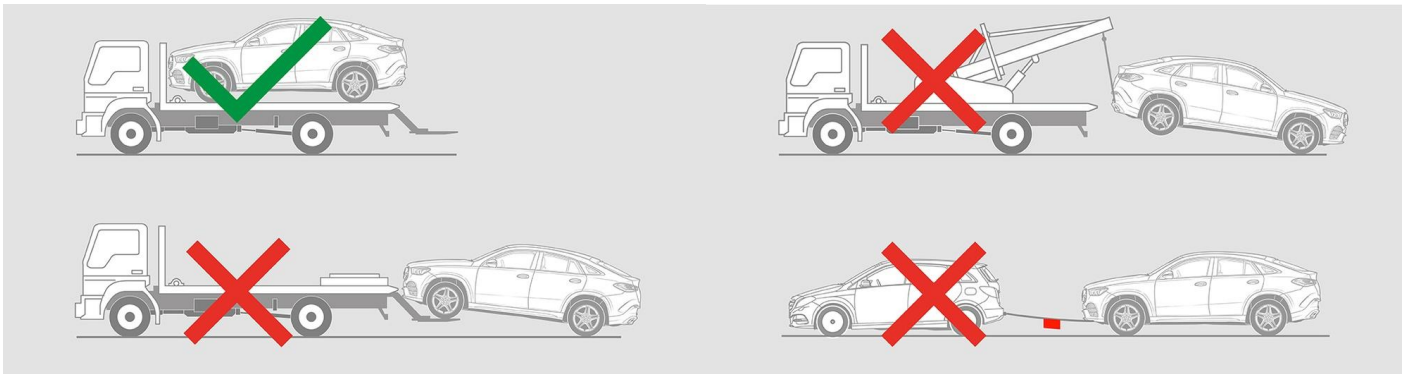















Laikyti saugiu atstumu nuo kitų transporto priemonių.

 Įspėjimas: akumulatorius gali vėl užsidegti 

9. Svarbi papildoma informacija

Daugiau informacijos rasite [Gairės lengvųjų automobilių vilkimo tarnyboms](#).

10. Naudotų piktogramų paaiškinimas

- | | | | | | | | |
|---|--|---|---|---|--------------------|---|----------------------------|
|  | Hibridinė elektrinė transporto priemonė, naudojanti 2-osios grupės skystąjį kurą |  | Bendras įspėjamasis ženklas |  | Įspėjimas, elektra |  | Degus |
|  | Pavojinga žmogaus sveikatai |  | Ėsdinančios medžiagos |  | Ūmus toksiškumas |  | Sprogus |
|  | Gaisrui gesinti naudokite vandenį |  | Naudokite terminę infraraudonųjų spindulių kamerą |  | Variklio dangtis |  | Pašalinkite išmanųjį raktą |
|  | Oro kondicionavimo komponentas |  | Įspėjimas; žema temperatūra | | | | |