

- Oro pagalvė
- Dujų atsargų pripūtimo įtaisas
- Saugos diržo įtempiklis
- SRS valdymo blokas
- Dujų stovas / išankstinės apkrūvos spyruoklės
- Žemos įtampos akumulatorius
- Dizelinas kuro bakas

Nurodymas: Daugiau informacijos rasite mūsų [gelbėjimo gairėse](#).

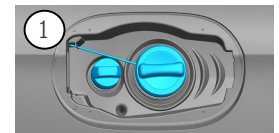

1. Identifikavimas / pripažinimas



2. Imobilizavimas / stabilizavimas / kėlimas

Stovėjimo stabdys

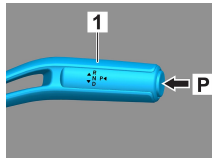

Stovėjimo stabdys

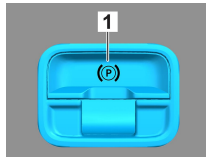

Paspauskite jungiklį P ant valdymo svirties (1).
Stovėjimo stabdys įjungiamas automatiškai.

Elektrinis stovėjimo stabdys (1)

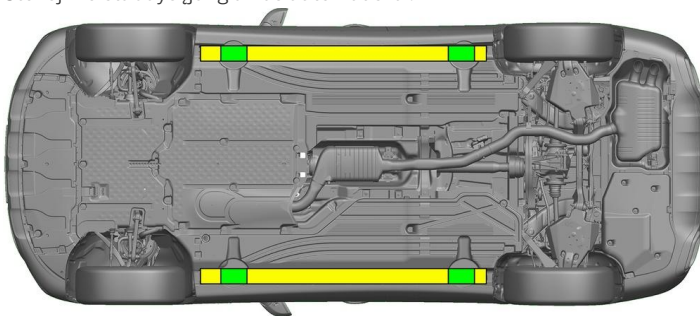

- Tinkami kėlimo taškai
- Tinkami stabilizavimo taškai šone



Gelbėjant reikia vengti papildomai deformuoti slenksčius ir dugną (pvz., atremiant su hidrauline įranga).

3. Apribokite tiesioginį pavojų / saugos taisyklės

Išjungti uždegimą:

1. Spauskite PALEIDIMO ir SUSTABDYMO mygtuką neįjungdami darbinio stabdžio.
2. Elektroninį transporto priemonės raktą laikykite ne arčiau kaip 5 m atstumu.

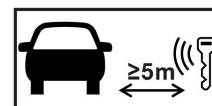

Jei nesigirdi variklio garsų, tai dar nereiškia, kad transporto priemonė yra išjungta.



Galima paleisti iš naujo iki baigiant naudoti transporto priemonę.



Atjungti 48 V akumuliatorių

1. Nuimti 48 V akumuliatoriaus dangtį variklio skyriuje.
2. Atjungti 48 V akumuliatoriaus neigiamojo gnybto laidą prie varžtinio sujungimo ir apsaugoti nuo nepageidaujamo kontakto.



**Atjungti 12 V akumuliatorių**

1. Nuimti 12 V akumulatoriaus dangtį bagažinėje.
2. Atjungti 12 V akumulatoriaus neigiamojo gnybto laidą prie varžtinio sujungimo ir apsaugoti nuo nepageidaujamo kontakto.



Pasyviosios saugos sistemos (oro pagalvės ir saugos diržų įtempikliai) išjungiamos.

4. Prieiga keleiviams

Išlaisvinant keleivius, reikia atsižvelgti į įtempimo sistemų komponentus (ypač į pirotechnikos elementus) pagal 1 puslapyje pateiktus duomenis.



Vairo nustatymas



Sėdynės nustatymas (elektrinis)

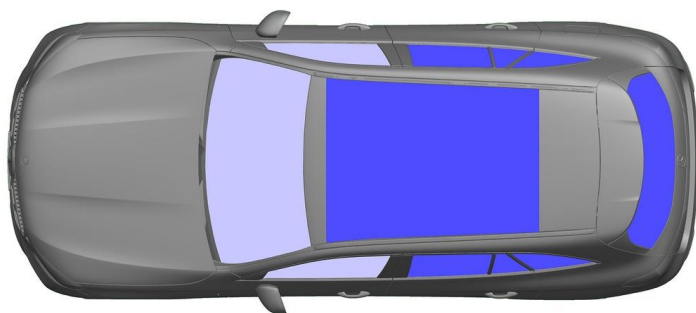

- VSG: laminuotas stiklas
- ESG: grūdintas stiklas

5. Sukauptoji energija / skysčiai / dujos / kietos medžiagos

		12 V / 48 V
		62 L
		630 ± 10 g

6. Gaisro atveju

Transporto priemonės gaisrui gesinti reikia naudoti didelį vandens kiekį (H₂O).

7. Nugrimzdimo atveju

Nėra jokio pavojaus, kad kėbulas bus su įtampa. Po transporto priemonės gelbėjimo:

1. Vandeniui leisti ištekėti iš salono.
2. Išjungti 12 V / 48 V elektros sistemą (žr. 3 skyrių).



8. Vilkimas / gabenimas / sandėliavimas

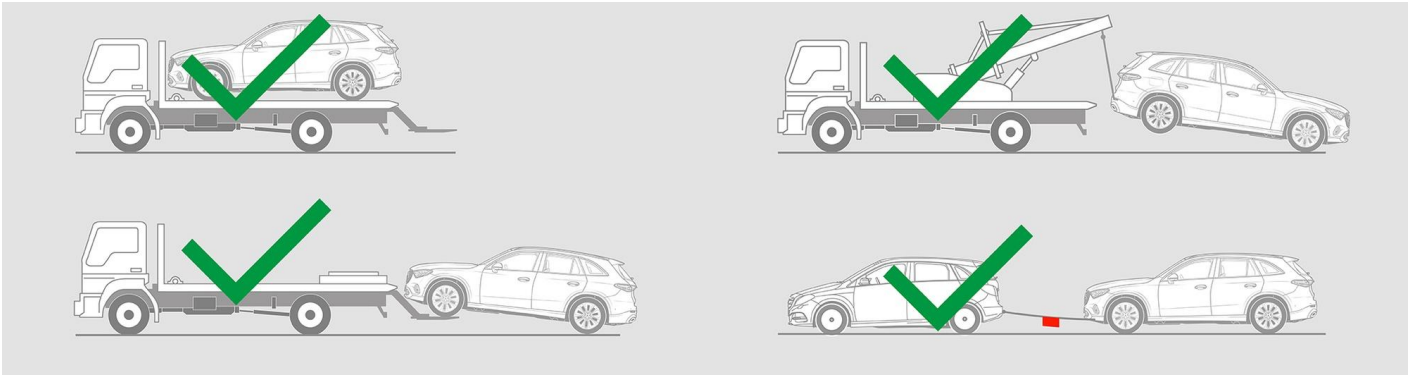

9. Svarbi papildoma informacija

Daugiau informacijos rasite [Gairės lengvųjų automobilių vilkimo tarnyboms](#).

10. Naudotų piktogramų paaiškinimas

- | | | | | | | | |
|--|--|--|---|--|-----------------------------|--|-----------------------------------|
| | Transporto priemonė, naudojanti 1-osios grupės skystąjį kurą | | Bendrasis įspėjamasis ženklas | | Degus | | Pavojinga žmogaus sveikatai |
| | Ėsdinančios medžiagos | | Ūmus toksiškumas | | Sprogus | | Gaisrui gesinti naudokite vandenį |
| | Gaisrui gesinti naudokite sausas putas | | Gaisrui gesinti naudokite šlapias putas | | Variklio dangtis | | Bagažinė |
| | Pašalinkite išmanųjį raktą | | Oro kondicionavimo komponentas | | Įspėjimas; žema temperatūra | | |