











- 
에어백
- 
가스 발전기
- 
안전벨트 텐서
너
- 
SRS 컨트롤 유
닛
- 
액티브 보행자
보호 시스템
- 
가스 압력 댐
퍼/프리텐션 스
프링
- 
저전압 배터리
- 
디젤 연료 탱크

참고 사항: 자세한 내용은 [구조 안내서](#) 참조.



1. 식별/인식



2. 고정/안정화/리프팅

주차 브레이크

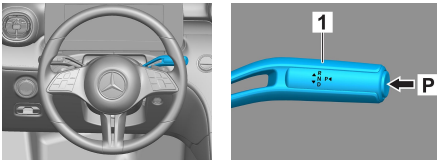

선택기 레버(1)의 스위치 P를 누르십시오. 주차 브레이크가 자동으로 활성화됩니다.

주차 브레이크

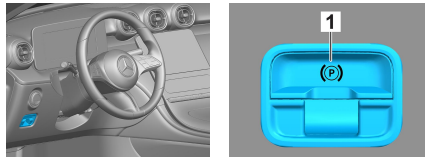

전자 주차 브레이크 (1)

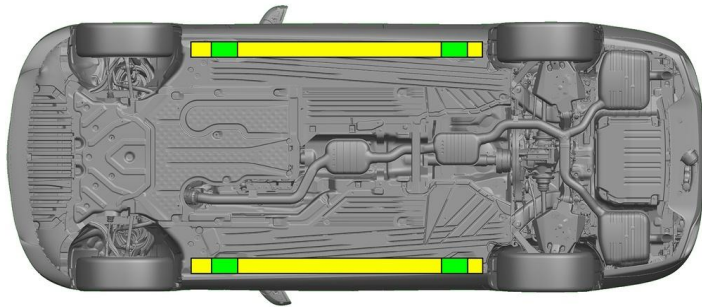

- 적합한 인양 지점
- 측면의 적합한 안정화 지점



구조하는 중 로커 패널과 언더바디의 추가적인 변형(예: 유압 장비로 지지)이 없도록 유의해야 합니다.

3. 직접적인 위험 제거/안전 규정 준수

점화 장치 끄기:

- 주 브레이크를 밟지 않은 상태에서 START-STOP 버튼을 누르십시오.
- 전자 차량 키를 5m 이상의 거리에 두십시오.



엔진 소음이 없다고 해서 차량이 꺼져 있는 것은 아닙니다.



차량이 종료될 때까지 재시동이 가능합니다.



12V/48V 배터리 분리

- 엔진실에 있는 12/48V 배터리 커버를 제거하십시오.
- 12/48V 배터리의 음극 케이블을 볼트 체결부에서 푼 후 의도치 않게 접촉되지 않도록 보호하십시오.



**12/48V 배터리 분리**

1. 트렁크에 있는 12/48V 배터리 커버를 제거하십시오.
2. 12/48V 배터리의 음극 케이블을 볼트 체결부에서 툴 후 의도치 않게 접촉되지 않도록 보호하십시오.



수동 보안 시스템(에어백 및 안전벨트 텐서너)이 비활성화됩니다.

4. 요구조자(탑승자)에 접근

승객을 구조할 때 페이지 1의 정보에 따른 시트 안전 시스템의 부품(특히 폭발 요소)을 고려해야 합니다.

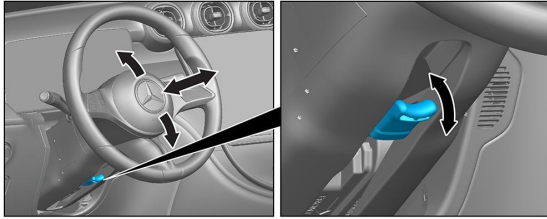

스티어링 휠 조정

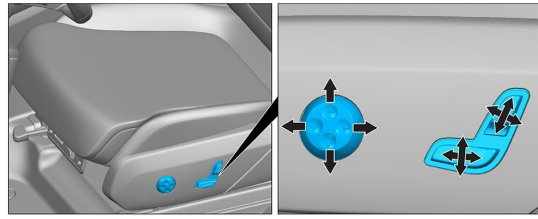

시트 조정(전동식)

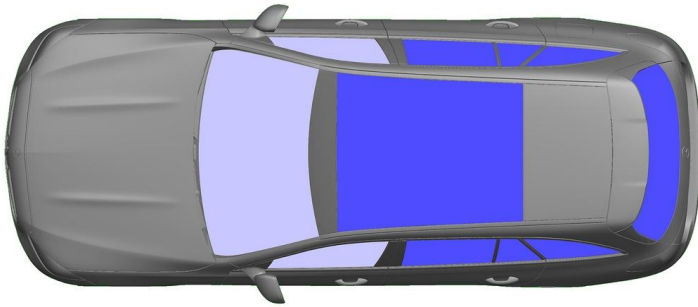

VSG: 접합안전유리

ESG: 강화 안전 유리

5. 저장된 에너지/액체/가스/고체

		12 V / 48 V
		66 L
		570 ± 10 g

6. 화재 시차량 화재를 진압하려면 다량의 물(H₂O)을 사용하십시오.**7. 침수 시**

차체에 전압이 남아 있을 위험이 없습니다. 차량 구조 후:

1. 내부의 물을 배출시키십시오.
2. 12V/48V 차량 전원 시스템의 비활성화를 시작하십시오(3장 참조).



8. 견인/운송/보관

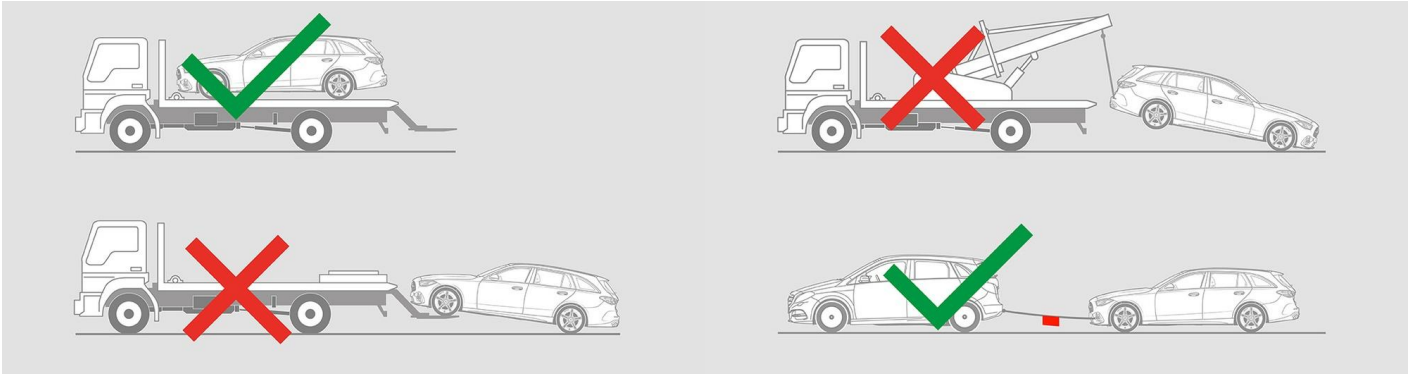

9. 중요 추가 정보

자세한 내용은 [견인 서비스 지침, 승용차](#) 에서 확인할 수 있습니다.

10. 사용된 픽토그램 설명

- | | | | |
|-----------------|----------------------------|--------------------------|--------|
| 차량, 1급 액체 연료 주입 | 위험 | 가연성 | 건강에 위험 |
| 부식성 | 만성 독성 | 폭발성 | 물로 끄기 |
| 드라이폼으로 끄기 | 젖 폼으로 끄기 | 엔진 후드 | 트렁크 |
| 스마트 키 제거 | Air-conditioning component | Warning; low temperature | |