

-  エアバッグ
-  ガス・ジェネレータ
-  シートベルトプリテンショナー
-  SRSコントロールユニット
-  アクティブ歩行者保護システム
-  自動ロールオーバー保護システム
-  ガスプレッシャスプリング/プリロードスプリング
-  ボディ補強材
-  低電圧バッテリー
-  ガソリン燃料タンク

注意: 詳しくは、[レスキューガイドライン](#)をご覧ください。

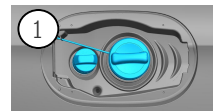

### 1. 識別/確認

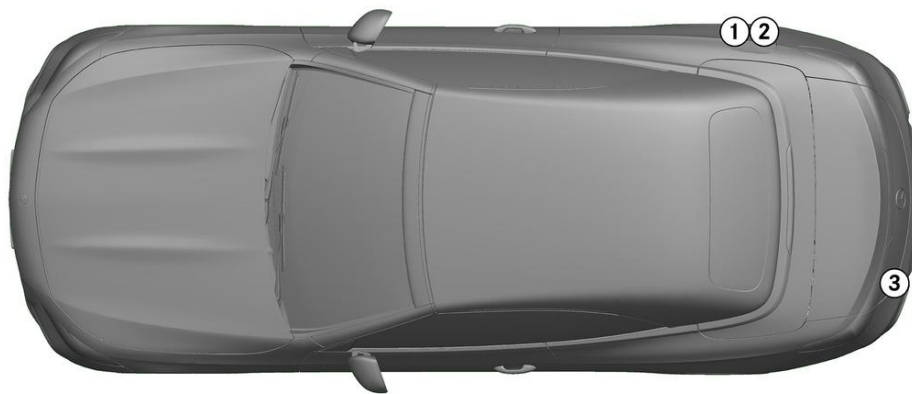

### 2. 固定化/安定化/持ち上げ

#### パーキングブレーキ

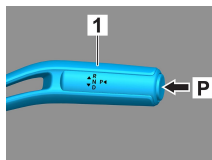

#### 検出ブレーキ

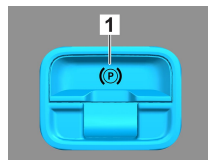
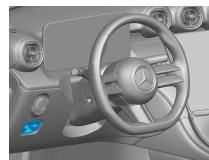

セレクタレバー(1)のスイッチPを押します。パーキングブレーキは自動的に有効になります。

電動検出ブレーキ(1)

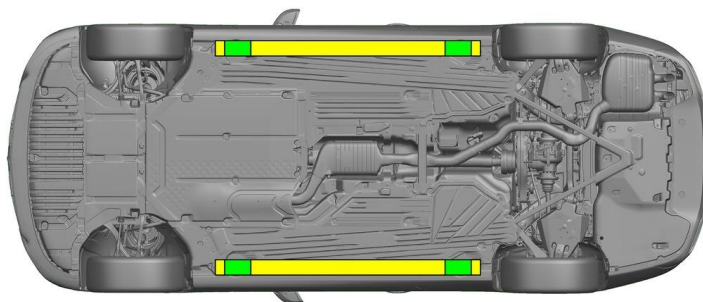

適切な持ち上げ点

サイドの適切な安定点



救出時にシルやアンダーフロアのさらなる変形（例えば油圧装置によるサポート）を避けてください。

### 3. 直接的なハザードの無効化/安全規制

イグニッションをオフにする：

- サービスブレーキをかけずにSTART-STOPボタンを押します。
- 自動車の車両キーは、5m以上離れた場所に保管します。

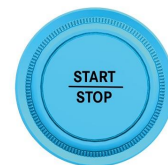
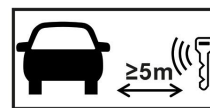

#### 48Vバッテリーの接続を外す

- エンジンコンパートメント内の48Vバッテリーのカバーを外します。
- ねじ接続部で48ボルトバッテリーのマイナスケーブルを緩め、偶発的な接触から保護します。



#### 12Vバッテリーの接続を外す

- ラゲッジコンパートメント内の12Vバッテリーのカバーを外します。
- ねじ接続部で12ボルトバッテリーのマイナスケーブルを緩め、偶発的な接触から保護します。



パッシブ安全システム（エアバッグやシートベルトテンショナー）は無効です。



### 4. 乗員へのアクセス

乗員を解放するときは、1ページの情報に従って乗員保護装置のコンポーネント（特に着火式エレメント）を考慮する必要があります。

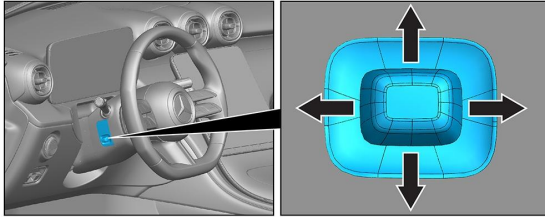

ステアリングホイール調節

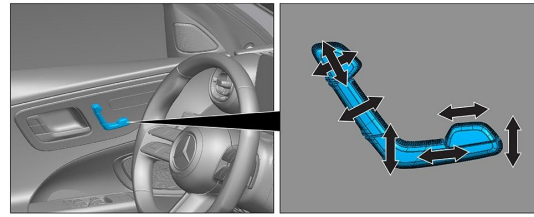

シート調節（電動）

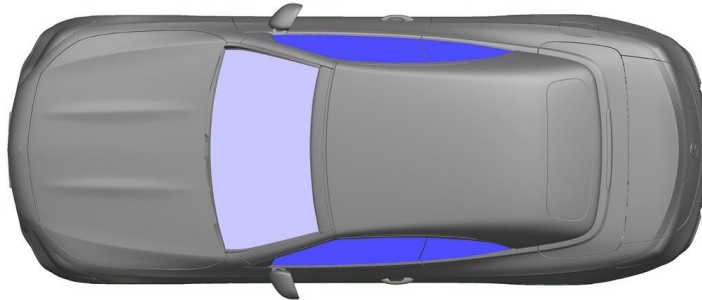

- VSG : 合わせ安全ガラス
- ESG : 一重安全ガラス

### 5. 蓄積されたエネルギー／液体／ガス／固体

		12/48V
		66L
		66L
		570 ± 10g

### 6. 火災の場合



車両火災の消火には、大量の水(H<sub>2</sub>O)を使用してください。

### 7. 水没の場合

車体に電圧がかかる危険はありません。車両の引き上げ後：

1. 内部の水を抜きます。
2. 12V/48V電源の停止を開始します（3章参照）。



### 8. 牽引／移動／保管

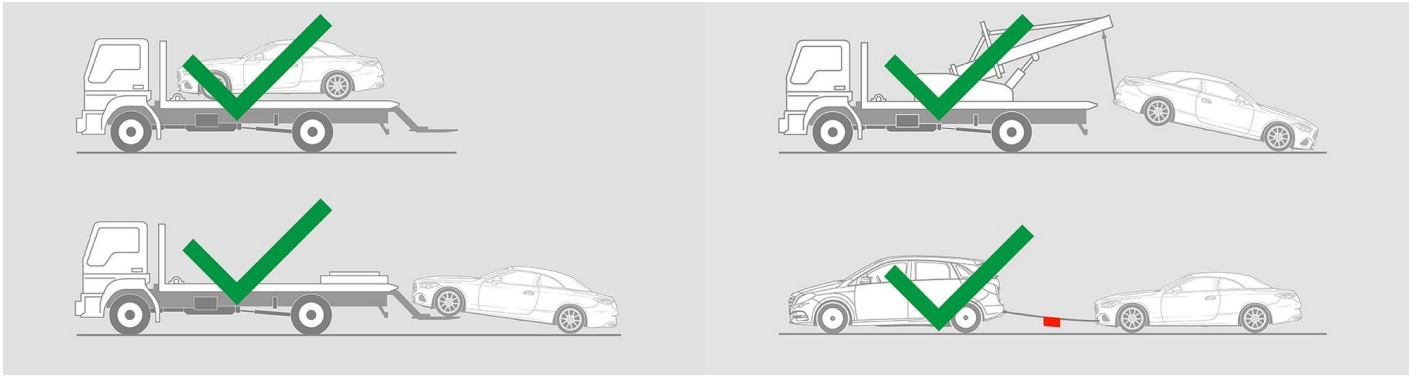

### 9. 重要な追加情報

[「乗用車牽引サービスの手引き」](#)を参考にしてください。

### 10. 使用したピクトグラムの説明

-  流体グループ2を燃料とする自動車
-  電気自動車
-  注意
-  可燃物
-  健康有害性
-  腐食性物質
-  急性毒性
-  爆発物
-  水で消火
-  泡消火器（高発泡）で消火
-  泡消火器（低発泡）で消火
-  ボンネット
-  トランク
-  スマートキーを取り外す
-  空調構成部品
-  ディーゼル 燃料タンク
-  低温注意