

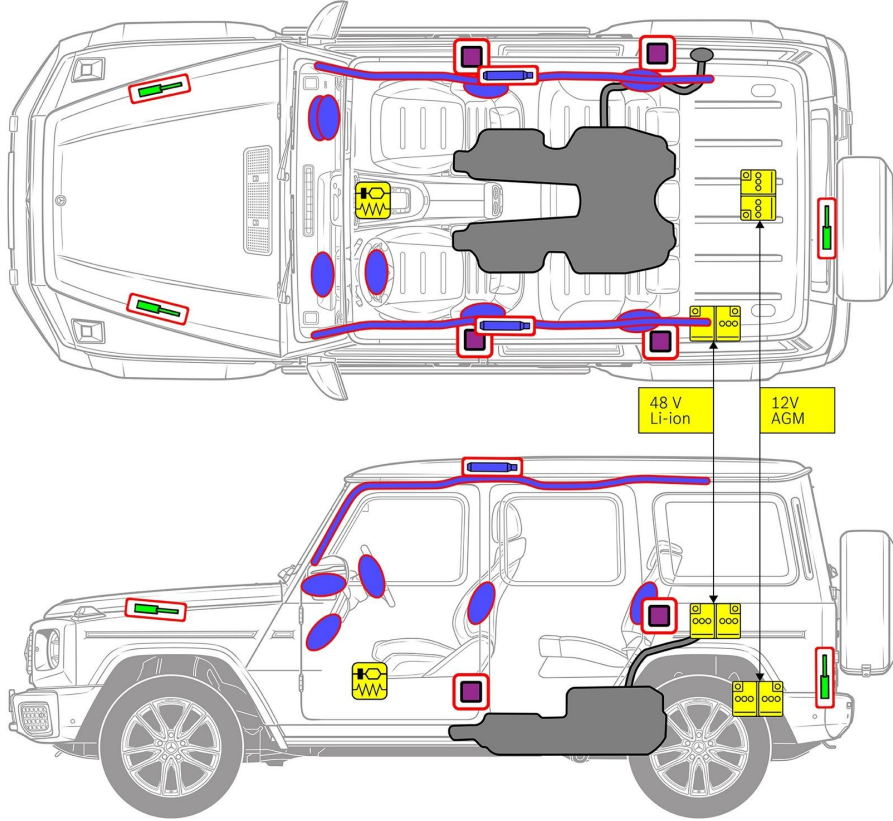

Mercedes-Benz Gクラス 450d モデル W465 ゲレンデ
ヴァーゲン, 2024 年以降



- 
 エアバッグ
- 
 ガス・ジェネレータ
- 
 シートベルト
プリテンショナー
- 
 SRSコントロール
ユニット
- 
 ガスプレッ
シャスプリ
ング/プリロード
スプリング
- 
 低電圧バッテ
リ
- 
 ディーゼル 燃
料タンク

注意: 詳しくは、[レスキューガイドライン](#)をご覧ください。



1. 識別/確認

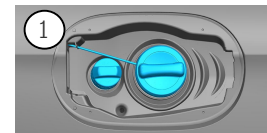

②

G 450 d

2. 固定化/安定化/持ち上げ

パーキングブレーキ

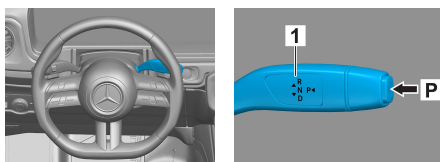



検出ブレーキ

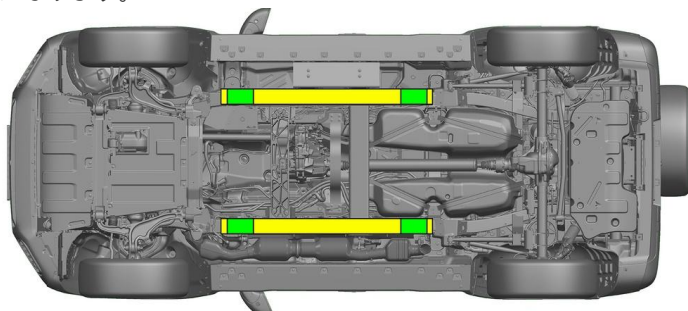

セレクトレバー(1)のスイッチPを押します。パーキングブレーキは自動的に有効になります。

電動検出ブレーキ (1)



 適切な持ち上げ点

 サイドの適切な安定点



救出時にシルやアンダーフロアのさらなる変形（例えば油圧装置によるサポート）を避けてください。

3. 直接的なハザードの無効化/安全規制

イグニッションをオフにする：

1. サービスブレーキをかけずにSTART-STOPボタンを押します。
2. 自動車の車両キーは、5m以上離れた場所に保管します。

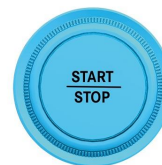
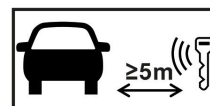

エンジン音がしないことは、車両のスイッチが切れていることを意味するわけではありません。



車両が運行停止になるまでの間、再スタートが可能です。



48Vバッテリーの接続を外します。

1. トランクルームフロアパネルを取り外し（4個のラッシングアイを緩めます）、さまざまなパネル（Cピラー、Dピラー、サイドインパクトビーム等）とサイドウォールカバーを取り外して、48Vバッテリーにアクセスします。
2. 48Vバッテリーのマイナスケーブルをボルト接続部でゆるめ、不測の接触を防ぎます。





12Vバッテリーの接続を外します

1. トランクルームフロアパネルを取り外し（4個のラッシングアイを緩めます）、12Vバッテリーにアクセスします。
2. 12Vバッテリーのマイナスケーブルをボルト接続部でゆるめ、不測の接触を防ぎます。



パッシブ安全システム（エアバッグやシートベルトテンショナー）は無効です。

4. 乗員へのアクセス

乗員を解放する際には、ページ1の情報に従って、高強度鋼で構成された車体部分と拘束システムのコンポーネント（特に火工品）を考慮してください。

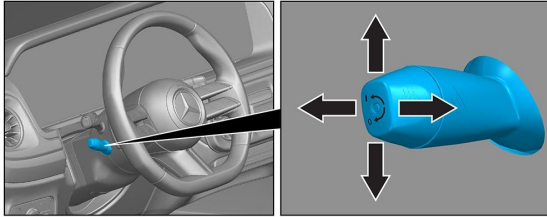

ステアリングホイール調節

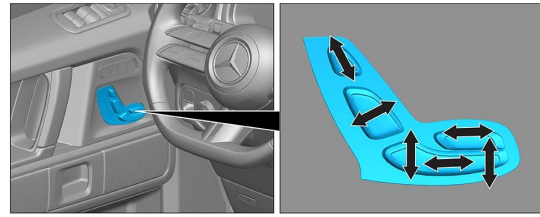

シート調節（電動）



VSG : 合わせ安全ガラス

ESG : 一重安全ガラス

5. 蓄積されたエネルギー／液体／ガス／固体

		12/48V
		100L
		630 ± 10g

6. 火災の場合



車両火災の消火には、大量の水(H₂O)を使用してください。

7. 水没の場合

車体に電圧がかかる危険はありません。車両の引き上げ後：

1. 内部の水を抜きます。
2. 12V/48V電源の停止を開始します（3章参照）。



8. 牽引／移動／保管

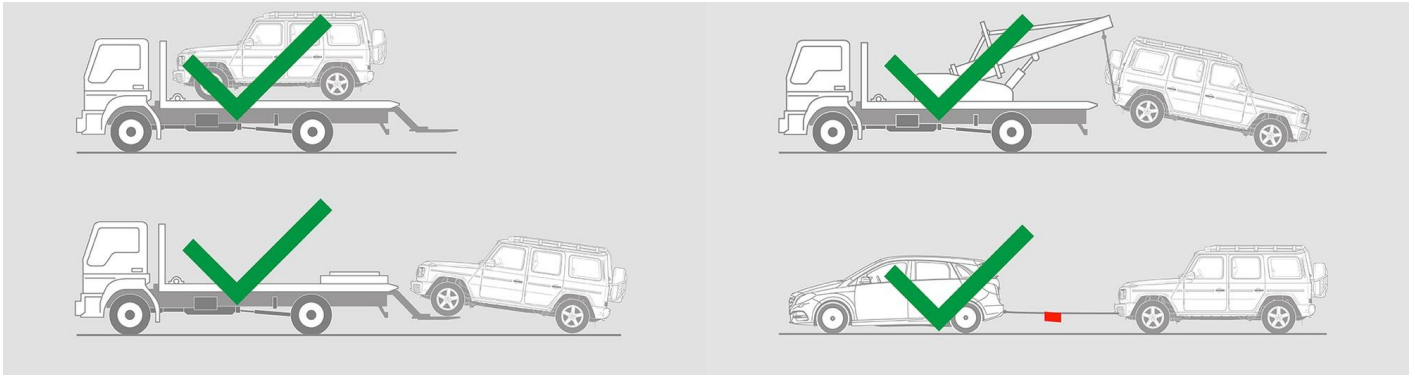

9. 重要な追加情報

[「乗用車牽引サービスの手引き」](#)を参考にしてください。

10. 使用したピクトグラムの説明



流体グループ2を燃料とする自動車



注意



可燃物



健康有害性



腐食性物質



爆発物



水で消火



泡消火器（高発泡）で消火



泡消火器（低発泡）で消火



トランク



スマートキーを取り外す



空調構成部品



低温注意