

-  エアバッグ
-  ガス・ジェネレータ
-  シートベルトプリテンショナー
-  SRSコントロールユニット
-  アクティブ歩行者保護システム
-  ガスプレッシャスプリング/プリロードスプリング
-  低電圧バッテリー
-  ガソリン 燃料タンク

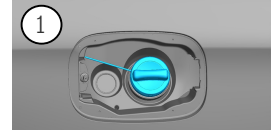

### 1. 識別／確認



CLA 250

### 2. 固定化／安定化／持ち上げ

#### パーキングブレーキ

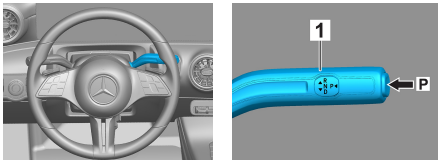

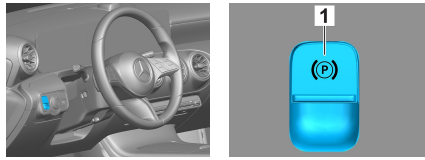

#### 検出ブレーキ

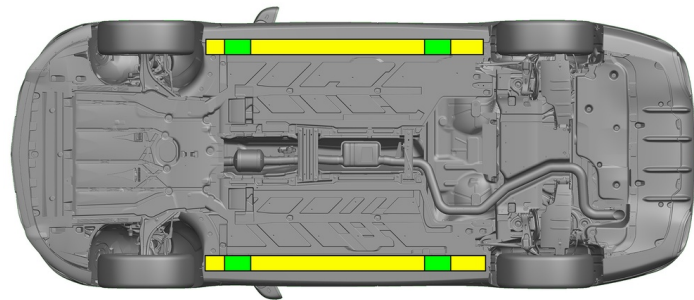

セレクトレバー(1)のスイッチPを押します。パーキングブレーキは自動的に有効になります。

電動検出ブレーキ (1)



 適切な持ち上げ点

 サイドの適切な安定点



救出時にシルやアンダーフロアのさらなる変形（例えば油圧装置によるサポート）を避けてください。

### 3. 直接的なハザードの無効化／安全規制

イグニッションをオフにする：

1. サービスブレーキをかけずにSTART-STOPボタンを押します。
2. 自動車の車両キーは、5m以上離れた場所に保管します。

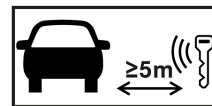

エンジン音がしないことは、車両のスイッチが切れていることを意味するわけではありません。



車両が運行停止になるまでの間、再スタートが可能です。



12Vバッテリーの接続を外す

1. 12Vバッテリーのカバーを外します。
2. ねじ接続部で12ボルトバッテリーのマイナスケーブルを緩め、偶発的な接触から保護します。



48Vバッテリーの接続を外します。

1. トランクルームフロアパネルを取り外し（4個のラッシングアイを緩めます）、さまざまな パネル（Cピラー、Dピラー、サイドインパクトビーム等）とサイドウォールカバーを取り外して、48Vバッテリーにアクセスします。
2. 48Vバッテリーのマイナスケーブルをボルト接続部でゆるめ、不測の接触を防ぎます。



パッシブ安全システム（エアバッグやシートベルトテンショナー）は無効です。

#### 4. 乗員へのアクセス

乗員を解放するときは、1ページの情報に従って乗員保護装置のコンポーネント（特に着火式エレメント）を考慮する必要があります。

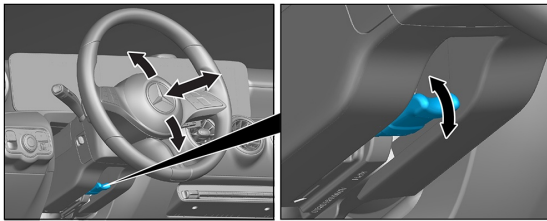

ステアリングホイール調節

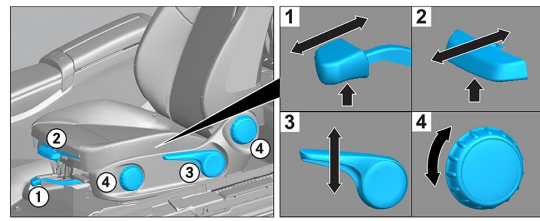

シート調節（機械）

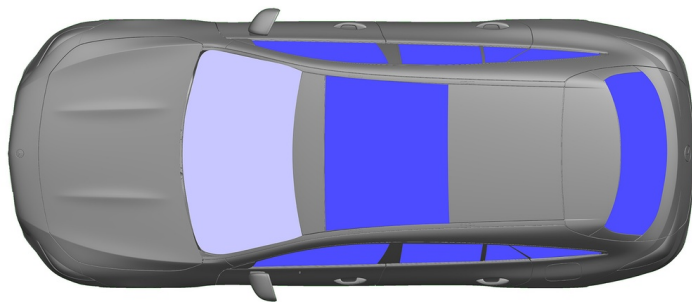

- VSG：合わせ安全ガラス
- ESG：一重安全ガラス

#### 5. 蓄積されたエネルギー／液体／ガス／固体

		12V/48V
		43L
		530 ± 10g

#### 6. 火災の場合



車両火災の消火には、大量の水(H<sub>2</sub>O)を使用してください。

#### 7. 水没の場合

車体に電圧がかかる危険はありません。車両の引き上げ後：

1. 内部の水を抜きます。
2. 12V/48V電源の停止を開始します（3章参照）。



## 8. 牽引／移動／保管

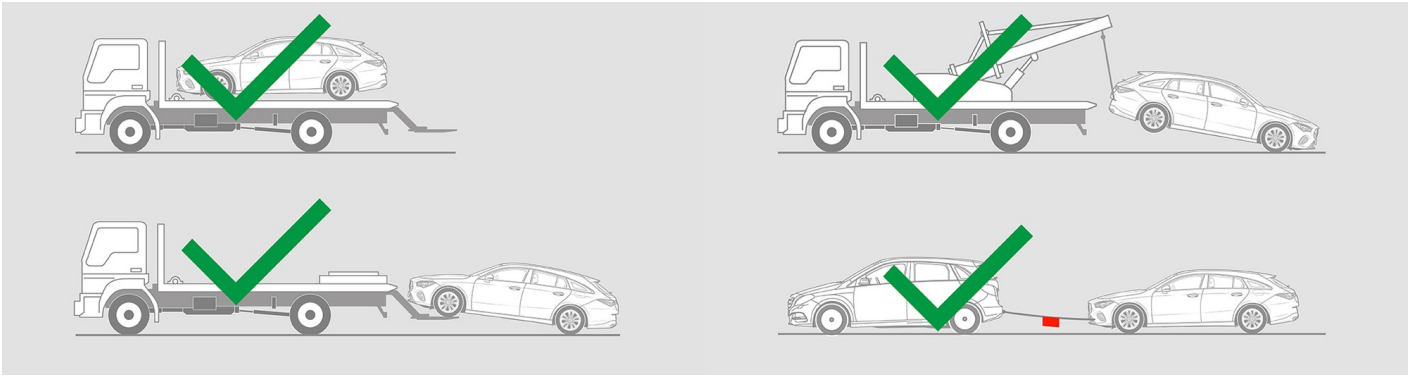

## 9. 重要な追加情報

「[乗用車牽引サービスの手引き](#)」を参考にしてください。

注意: 詳しくは、[レスキューガイドライン](#)をご覧ください。

## 10. 使用したピクトグラムの説明



クラス2(ガソリン、  
エタノールなど)燃  
料使用の車両



注意



可燃物



健康有害性



腐食性物質



急性毒性



爆発物



水で消火



泡消火器（高発  
泡）で消火



泡消火器（低発  
泡）で消火



トランク



スマートキーを取  
り外す



空調構成部品



低温注意