

- | | | | | | | | | | |
|---|---------------|---|-----------|---|----------------|--|---------------|---|-------------------------|
|  | エアバッグ |  | ガス・ジェネレータ |  | シートベルトプリテンショナー |  | SRSコントロールユニット |  | ガスプレッシャスプリング/プリロードスプリング |
|  | 警告ゾーン |  | 低電圧バッテリー |  | 高電圧バッテリー |  | 高電圧電力ケーブル |  | 高電圧構成部品 |
|  | 高電圧を遮断する高電圧装置 | | | | | | | | |

注意: 詳しくは、[レスキューガイドライン](#)をご覧ください。

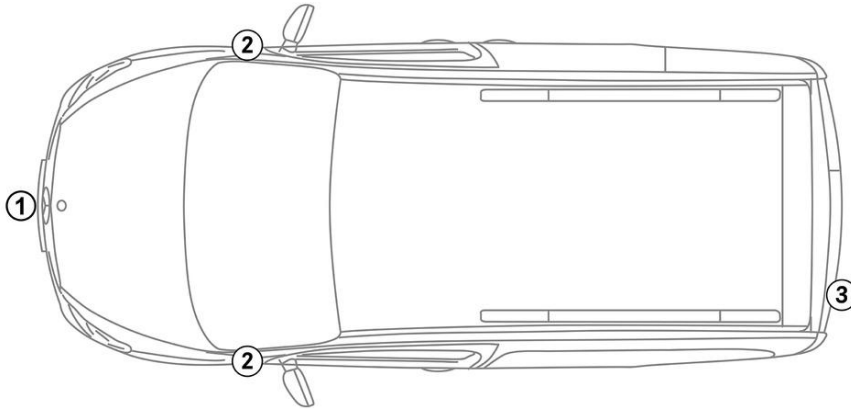

1. 識別/確認



2. 固定化/安定化/持ち上げ

パーキングブレーキ



検出ブレーキ

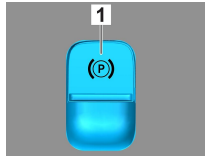

- 1. セレクトレバーを押してPの位置にします。
- 1. 電動検出ブレーキ

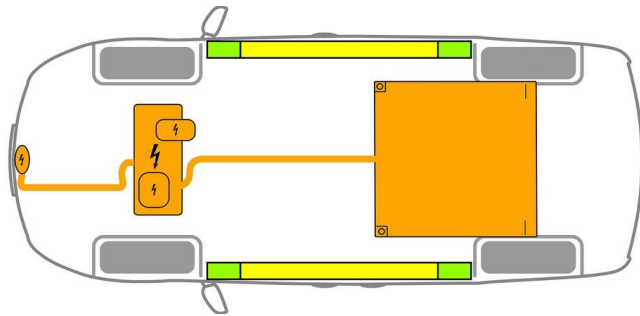

- 適切な持ち上げ点
- サイドの適切な安定点
- 高圧バッテリー



救出時にシルやアンダーフロアのさらなる変形（例えば油圧装置によるサポート）を避けてください。

3. 直接的なハザードの無効化/安全規制

イグニッションをオフにする：

- 1. サービスブレーキをかけずにSTART-STOPボタンを押します。
- 2. 自動車の車両キーは、5m以上離れた場所に保管します。

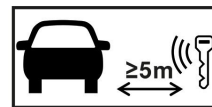

エンジン音がしないことは、車両のスイッチが切れていることを意味するわけではありません。



車両が運行停止になるまでの間、再スタートが可能です。

高電圧システムの停止



エアバッグとベルトテンショナーが展開された事故の場合、高電圧システムは自動的にオフになります。





それ以外の場合は、以下の手順で高電圧システムを停止してください：



オプション1: 高圧パワーダウン装置

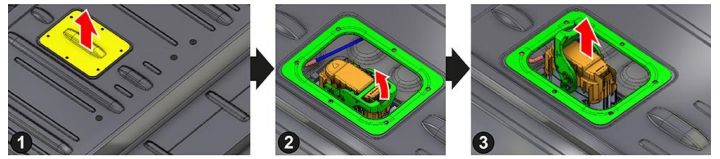
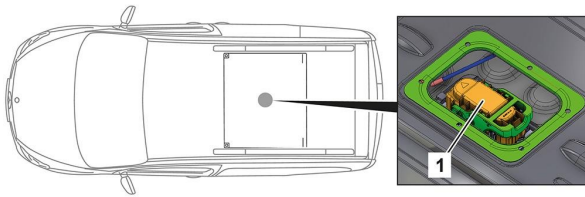

高電圧解除装置は、運転席側エンジンルームにあります。

後部座席を前方にスライドさせて持ち上げます。

高電圧解除装置は、車内の高電圧バッテリー上部にあります。

- (1) 保護キャップを取り外します。
- (2) プラグのロックを解除します。
- (3) プラグを取り外します。



高電圧ネットワークに残留電圧がないことを確認するため、電源を切ってから約20秒間待ってください。



エアバッグやシートベルトテンショナーなどのパッシブ安全システムは、引き続き12Vの電源から電圧が供給されます。



12Vバッテリーの接続を外す



- 1. エンジンコンパートメント内の12Vバッテリーのカバーを外します。
- 2. ねじ接続部で12ボルトバッテリーのマイナスケーブルを緩め、偶発的な接触から保護します。



パッシブ安全システム（エアバッグやシートベルトテンショナー）は無効です。

4. 乗員へのアクセス

乗員を解放するときは、1ページの情報に従って乗員保護装置のコンポーネント（特に着火式エレメント）を考慮する必要があります。

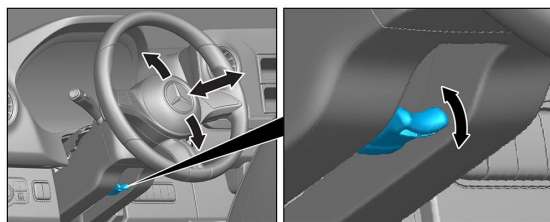

ステアリングホイール調節

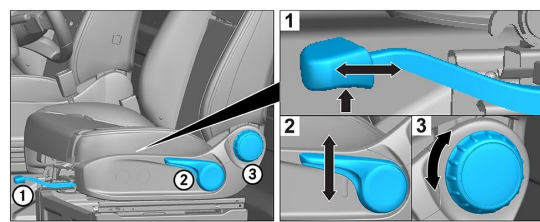

シート調節（機械）

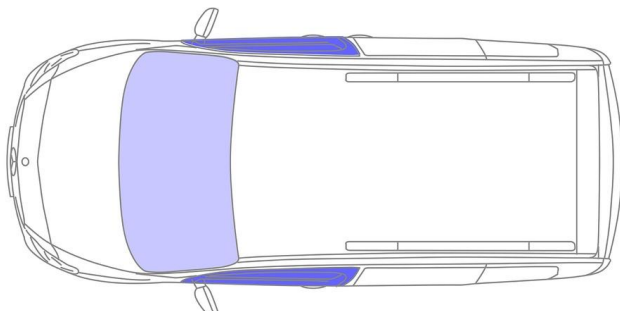

- VSG : 合わせ安全ガラス
- ESG : 一重安全ガラス



5. 蓄積されたエネルギー／液体／ガス／固体



すべての高圧配線はオレンジ色の絶縁体で提供されます。

6. 火災の場合



Fireman Access in the hold.



車両火災の消火には、大量の水(H₂O)を使用してください。
リチウムイオンバッテリーの冷却には、大量の水(H₂O)を使用してください。



警告：バッテリーの再点火



高圧バッテリーからクーラントが漏れた場合、熱過負荷により不安定になる場合があります。赤外線熱画像カメラでバッテリーの温度を確認してください。



7. 水没の場合

車体に電圧がかかる危険はありません。

車両の引き上げ後：

1. 内部の水を抜きます。
2. 高電圧システムの停止を開始します（3章参照）。

8. 牽引／移動／保管

牽引車や自動車運搬車には、両軸のある車両のみを載せて運搬してください。

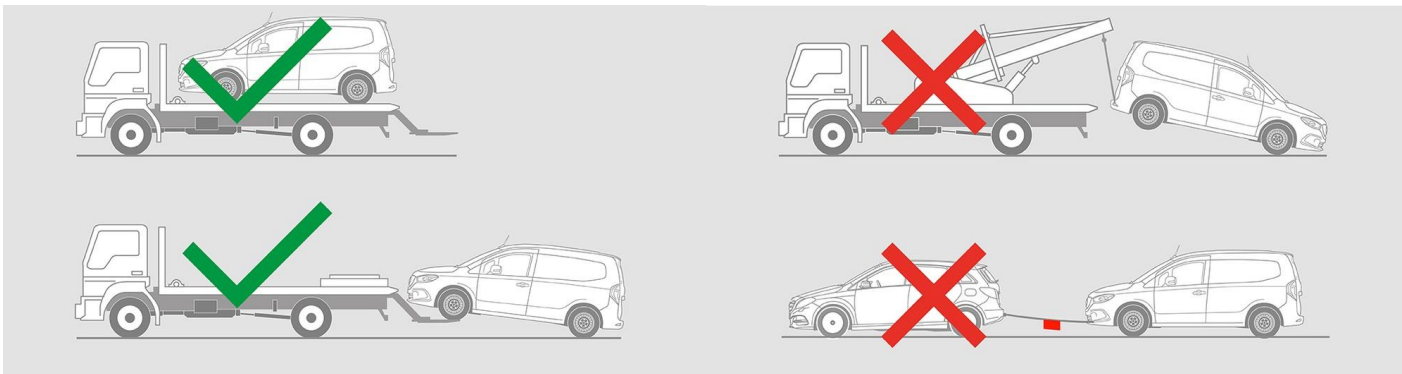

他の車両から安全な距離を保ちます。



警告：バッテリーの再点火



9. 重要な追加情報

「[乗用車牽引サービスの手引き](#)」を参考にしてください。



10. 使用したピクトグラムの説明



電気自動車



注意



感電注意



可燃物



健康有害性



腐食性物質



急性毒性



水で消火



Safety gloves



Face shield



熱赤外線式カメラ
使用



ボンネット



スマートキーを取
り外す



専用バッテリーへの接近方法