

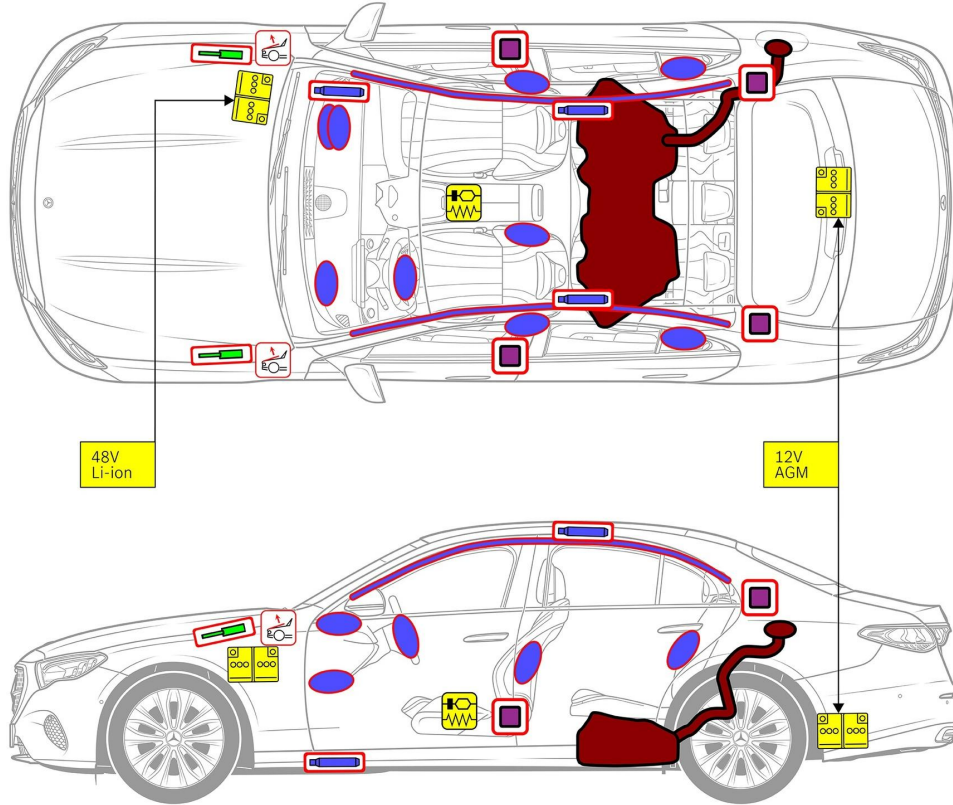

Mercedes-Benz Eクラス 450 4MATIC モデル W214 リムジン
ン, 2024 年以降



48V
Li-ion

12V
AGM

- | | | | | | | | | | |
|---|-------------------------|---|-----------|---|----------------|---|---------------|---|----------------|
|  | エアバッグ |  | ガス・ジェネレータ |  | シートベルトプリテンショナー |  | SRSコントロールユニット |  | アクティブ歩行者保護システム |
|  | ガスプレッシャスプリング/プリロードスプリング |  | 低電圧バッテリー |  | ガソリン燃料タンク | | | | |

注意: 詳しくは、[レスキューガイドライン](#)をご覧ください。



1. 識別/確認



②
4MATIC

③
E450

2. 固定化/安定化/持ち上げ

パーキングブレーキ

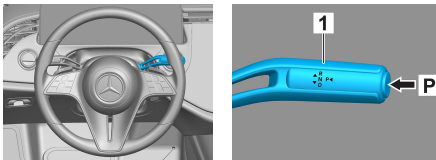

検出ブレーキ

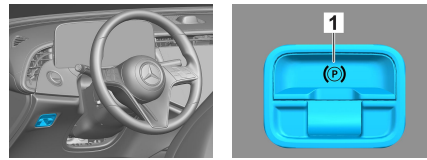

セレクトレバー(1)のスイッチPを押します。パーキングブレーキは自動的に有効になります。 電動検出ブレーキ(1)

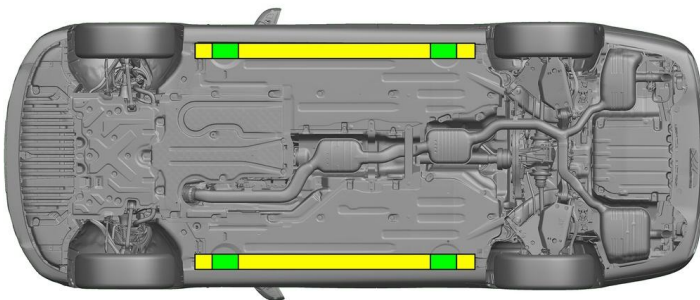

- 適切な持ち上げ点
- サイドの適切な安定点



救出時にシルやアンダーフロアのさらなる変形（例えば油圧装置によるサポート）を避けてください。

3. 直接的なハザードの無効化/安全規制

イグニッションをオフにする：

- サービスブレーキをかけずにSTART-STOPボタンを押します。
- 自動車の車両キーは、5m以上離れた場所に保管します。

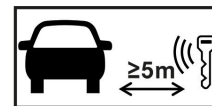

エンジン音がしないことは、車両のスイッチが切れていることを意味するわけではありません。



車両が運行停止になるまでの間、再スタートが可能です。



48Vバッテリーの接続を外す

- エンジンコンパートメント内の48Vバッテリーのカバーを外します。
- ねじ接続部で48ボルトバッテリーのマイナスケーブルを緩め、偶発的な接触から保護します。





12Vバッテリーの接続を外す



- ラゲッジコンパートメント内の12Vバッテリーのカバーを外します。
- ねじ接続部で12ボルトバッテリーのマイナスケーブルを緩め、偶発的な接触から保護します。



パッシブ安全システム（エアバッグやシートベルトテンショナー）は無効です。

4. 乗員へのアクセス

乗員を解放するときは、1ページの情報に従って乗員保護装置のコンポーネント（特に着火式エレメント）を考慮する必要があります。

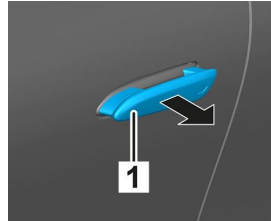
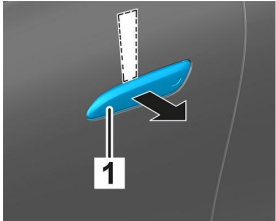

格納されたドアハンドル(1)の後ろに、上から平らな非金属の物を押し、レバーで少し外側に動かします。

下からドアハンドル(1)の後ろに手を伸ばし、抵抗がなくなるまで外側に引っ張り、持ちます。

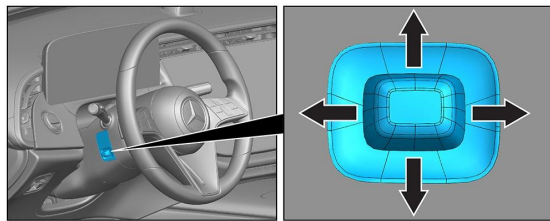

ステアリングホイール調節

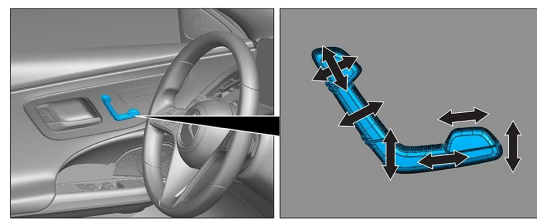

シート調節（電動）

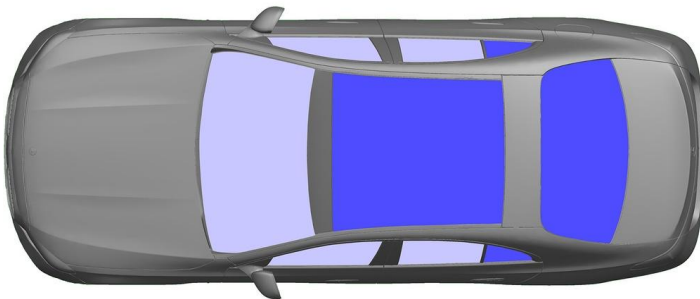

 VSG：合わせ安全ガラス

 ESG：一重安全ガラス

5. 蓄積されたエネルギー／液体／ガス／固体

							12/48V
							66L
							630 ± 10g

6. 火災の場合



車両火災の消火には、大量の水(H₂O)を使用してください。



7. 水没の場合

車体に電圧がかかる危険はありません。車両の引き上げ後：

1. 内部の水を抜きます。
2. 12V/48V電源の停止を開始します（3章参照）。

8. 牽引／移動／保管

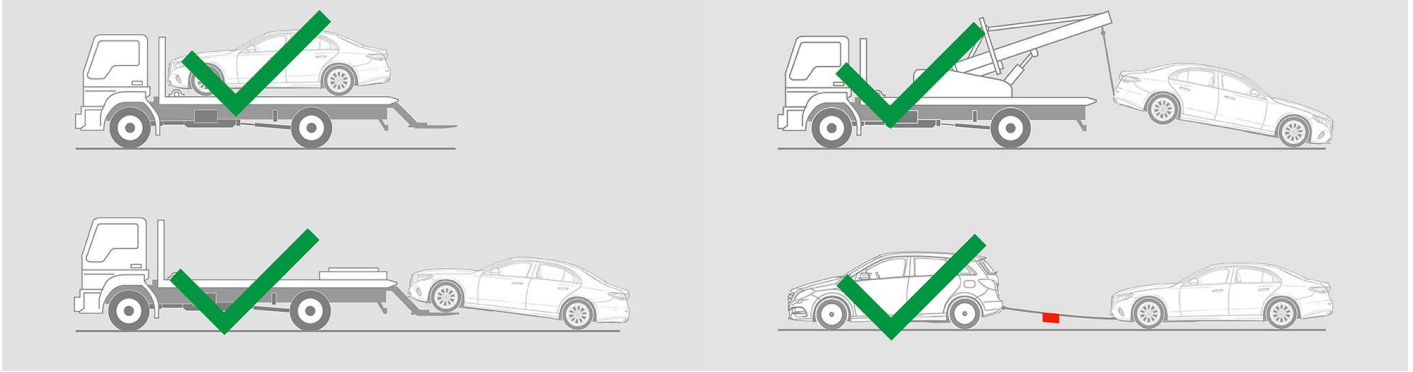

9. 重要な追加情報

「[乗用車牽引サービスの手引き](#)」を参考にしてください。

10. 使用したピクトグラムの説明

	クラス2(ガソリン、エタノールなど)燃料使用の車両		注意		可燃物		健康有害性
	腐食性物質		急性毒性		爆発物		水で消火
	泡消火器（高発泡）で消火		泡消火器（低発泡）で消火		ボンネット		トランク
	スマートキーを取り外す		空調構成部品		低温注意		